



# HEIDENHAIN



## POSITIP 8000 Demo

Benutzerhandbuch

Indikace polohy

Česky (cs)  
07/2021

## Obsah

<b>1</b>	<b>Základy.....</b>	<b>9</b>
<b>2</b>	<b>Instalace programu.....</b>	<b>13</b>
<b>3</b>	<b>Všeobecná obsluha.....</b>	<b>19</b>
<b>4</b>	<b>Konfigurace softwaru.....</b>	<b>43</b>
<b>5</b>	<b>Rychlý start.....</b>	<b>49</b>
<b>6</b>	<b>ScreenshotClient.....</b>	<b>67</b>
<b>7</b>	<b>Rejstřík.....</b>	<b>73</b>
<b>8</b>	<b>Seznam obrázků.....</b>	<b>75</b>

<b>1</b>	<b>Základy.....</b>	<b>9</b>
1.1	Přehled.....	10
1.2	Informace o produktu.....	10
1.2.1	Demo-software pro předvedení funkcí přístroje.....	10
1.2.2	Rozsah funkcí demo-software.....	10
1.3	Používání ke stanovenému účelu.....	10
1.4	Použití v rozporu se stanoveným účelem.....	10
1.5	Pokyny pro čtení dokumentace.....	10
1.6	Textová označení.....	11
<b>2</b>	<b>Instalace programu.....</b>	<b>13</b>
2.1	Přehled.....	14
2.2	Stáhnout instalační soubor.....	14
2.3	Požadavky na systém.....	14
2.4	POSITIP 8000 Demo instalovat pod Microsoft Windows.....	15
2.5	POSITIP 8000 Demo odinstalovat.....	17

<b>3</b>	<b>Všeobecná obsluha.....</b>	<b>19</b>
<b>3.1</b>	<b>Přehled.....</b>	<b>20</b>
<b>3.2</b>	<b>Obsluha pomocí dotykové obrazovky a zadávacích zařízení.....</b>	<b>20</b>
3.2.1	Dotyková obrazovka a zadávací zařízení.....	20
3.2.2	Gesta a operace s myší.....	20
<b>3.3</b>	<b>Hlavní ovládací prvky a funkce.....</b>	<b>22</b>
<b>3.4</b>	<b>POSITIP 8000 Demo start a ukončení.....</b>	<b>24</b>
3.4.1	POSITIP 8000 Demo spuštění.....	24
3.4.2	Ukončit POSITIP 8000 Demo.....	25
<b>3.5</b>	<b>Přihlášení a odhlášení uživatele.....</b>	<b>25</b>
3.5.1	Přihlášení uživatele.....	25
3.5.2	Odhlášení uživatele.....	25
<b>3.6</b>	<b>Nastavení jazyka.....</b>	<b>26</b>
<b>3.7</b>	<b>Uživatelské rozhraní.....</b>	<b>26</b>
3.7.1	Uživatelské rozhraní po Spuštění.....	26
3.7.2	Hlavní menu uživatelského rozhraní.....	26
3.7.3	Menu Ruční režim.....	28
3.7.4	Menu MDI-režim.....	29
3.7.5	Nabídka Provádění programu.....	31
3.7.6	Nabídka Programování.....	32
3.7.7	Menu Správa souborů.....	34
3.7.8	Menu Přihlášení uživatele.....	35
3.7.9	Menu Nastavení.....	36
3.7.10	Menu Vypnout.....	37
<b>3.8</b>	<b>Indikace polohy.....</b>	<b>37</b>
3.8.1	Ovládací prvky indikace polohy.....	37
3.8.2	Funkce indikace polohy.....	38
<b>3.9</b>	<b>Stavový řádek.....</b>	<b>39</b>
3.9.1	Ovládací prvky stavového řádku.....	39
3.9.2	Nastavit posuv.....	40
3.9.3	Doplňkové funkce v ručním režimu.....	41
<b>3.10</b>	<b>OEM-Lišta.....</b>	<b>41</b>
3.10.1	Ovládací prvky Nabídka OEM.....	41

<b>4</b>	<b>Konfigurace softwaru.....</b>	<b>43</b>
4.1	Přehled.....	44
4.2	Nastavení jazyka.....	44
4.3	Aktivování opčního softwaru.....	45
4.4	Výběr provedení produktu (nepovinné).....	45
4.5	Zvolte Aplikace.....	46
4.6	Kopírovat konfigurační soubor.....	46
4.7	Načíst konfigurační data.....	47

<b>5</b>	<b>Rychlý start.....</b>	<b>49</b>
5.1	Přehled.....	50
5.2	Přihlášení pro rychlý start.....	51
5.3	Předpoklady.....	52
5.4	Určení vztažného bodu (ruční provoz).....	54
5.5	Zhotovení průchozí díry (ruční provoz).....	55
5.5.1	Předvrtání průchozího otvoru.....	55
5.5.2	Navrtání průchozí díry.....	56
5.6	Zhotovit pravoúhlou kapsu (režim MDI).....	56
5.6.1	Definování pravoúhlé kapsy.....	57
5.6.2	Frézování pravoúhlé kapsy.....	58
5.7	Zhotovit lícování (režim MDI).....	58
5.7.1	Definování lícování.....	59
5.7.2	Vystružení s lícováním.....	59
5.8	Určení vztažného bodu (ruční provoz).....	60
5.9	Programování roztečné kružnice a řady děr (programování).....	61
5.9.1	Vytvoření záhlaví programu.....	61
5.9.2	Programování nástrojů.....	62
5.9.3	Programování roztečné kružnice.....	62
5.9.4	Programování nástrojů.....	63
5.9.5	Programování řady otvorů.....	63
5.9.6	Simulovat chod programu.....	64
5.10	Výroba roztečné kružnice a řady děr (programování).....	64
5.10.1	Otevření programu.....	65
5.10.2	Zpracování programu.....	65

<b>6 ScreenshotClient.....</b>	<b>67</b>
6.1 Přehled.....	68
6.2 Informace o ScreenshotClient.....	68
6.3 ScreenshotClientStart.....	69
6.4 ScreenshotClient spojení s Demo-softwarem.....	69
6.5 ScreenshotClient propojte s přístrojem.....	70
6.6 Konfigurovat ScreenshotClient pro snímání obrazovky.....	70
6.6.1 Konfigurovat umístění uložení a název souboru snímků obrazovky.....	70
6.6.2 Konfigurace jazyka uživatelského rozhraní snímání obrazovek.....	71
6.7 Vytvoření snímků obrazovek.....	72
6.8 ScreenshotClient ukončit.....	72
<b>7 Rejstřík.....</b>	<b>73</b>
<b>8 Seznam obrázků.....</b>	<b>75</b>





# 1

**Základy**

## 1.1 Přehled

Tato kapitola obsahuje informace o výrobku a o tomto návodu.

## 1.2 Informace o produktu

### 1.2.1 Demo-software pro předvedení funkcí přístroje

POSITIP 8000 Demo je software, který lze nainstalovat samostatně v počítači. Pomocí POSITIP 8000 Demo se můžete seznámit s funkcemi přístroje, testovat je nebo předvádět.

### 1.2.2 Rozsah funkcí demo-software

Kvůli chybějícímu hardwarovému prostředí nemají funkce demo-software plnou funkčnost přístroje. Z jejich popisu se ale můžete seznámit s nejdůležitějšími funkcemi a pracovní plochou.

## 1.3 Používání ke stanovenému účelu

Přístroje modelové řady POSITIP 8000 jsou vysoce hodnotné digitální indikace polohy pro provoz na ručně ovládaných obráběcích strojích. V kombinaci s délkovými a úhlovými snímači nabízí přístroje modelové řady indikaci polohy nástroje v několika osách a další funkce k ovládní obráběcích strojů.

POSITIP 8000 Demo je softwarový produkt k předvedení základních funkcí zařízení řady POSITIP 8000. POSITIP 8000 Demo smí se používat výhradně k předvádění, vzdělávání nebo výcviku.

## 1.4 Použití v rozporu se stanoveným účelem

POSITIP 8000 Demo je určen pouze pro použití podle určeného účelu. Použití k jiným účelům je zakázáno, zejména:

- pro výrobní účely na výrobních systémech
- jako součást výrobních systémů

## 1.5 Pokyny pro čtení dokumentace

### Přejete si změnu nebo jste zjistili chybu?

Neustále se snažíme o zlepšování naší dokumentace pro Vás. Pomozte nám přitom a sdělte nám prosím vaše návrhy na změny na tuto e-mailovou adresu: [userdoc@heidenhain.de](mailto:userdoc@heidenhain.de)

## 1.6 Textová označení

V tomto návodu se používají následující textová označení:

Zobrazení	Význam
▶ ...	označuje určitý krok akce a výsledek akce
> ...	Příklad: <ul style="list-style-type: none"> <li>▶ Klepněte na <b>OK</b></li> <li>&gt; Hlášení se uzavře</li> </ul>
■ ...	označuje výčet
■ ...	Příklad: <ul style="list-style-type: none"> <li>■ Rozhraní TTL</li> <li>■ Rozhraní EnDat</li> <li>■ ...</li> </ul>
<b>tučně</b>	označuje nabídky, indikace a softwarová tlačítka Příklad: <ul style="list-style-type: none"> <li>▶ Klepněte na <b>Vypnout</b></li> <li>&gt; Operační systém se vypne.</li> <li>▶ Vypněte přístroj síťovým vypínačem.</li> </ul>



# 2

**Instalace programu**

## 2.1 Přehled

Tato kapitola obsahuje všechny informace potřebné pro stažení POSITIP 8000 Demo a instalaci do počítače podle určeného účelu.

## 2.2 Stáhnout instalační soubor

Předtím než můžete Demo nainstalovat do počítače, musíte stáhnout instalační soubor z portálu HEIDENHAIN.



Ke stažení instalačního souboru z portálu HEIDENHAIN potřebujete přístupové oprávnění ke složce v portálu **Software** v adresáři příslušného produktu.

Pokud nemáte přístupové oprávnění ke složce v portálu **Software**, můžete požádat o přístup u svého kontaktního partnera fy HEIDENHAIN.

- ▶ Aktuální verze POSITIP 8000 Demo je ke stažení zde: [www.heidenhain.de](http://www.heidenhain.de)
- ▶ Přejděte do složky se staženými soubory vašeho prohlížeče
- ▶ Rozbalte stažený soubor s koncovkou **.zip** do dočasné složky
- > Do této složky se rozbalí tyto soubory:
  - Instalační soubor s příponou **.exe**
  - Soubor **DemoBackup.mcc**

## 2.3 Požadavky na systém

Pokud chcete POSITIP 8000 Demo nainstalovat do počítače, musí systém splňovat následující požadavky:

- Microsoft Windows 7 a vyšší
- doporučené rozlišení obrazovky minimálně 1280 × 800

## 2.4 POSITIP 8000 Demo instalovat pod Microsoft Windows

- ▶ Přejděte do dočasné složky, kam jste rozbalili stažený soubor s koncovkou .zip  
**Další informace:** "Stáhnout instalační soubor", Stránka 14
- ▶ Spusťte instalační soubor s koncovkou .exe
- ▶ Otevře se průvodce instalací:

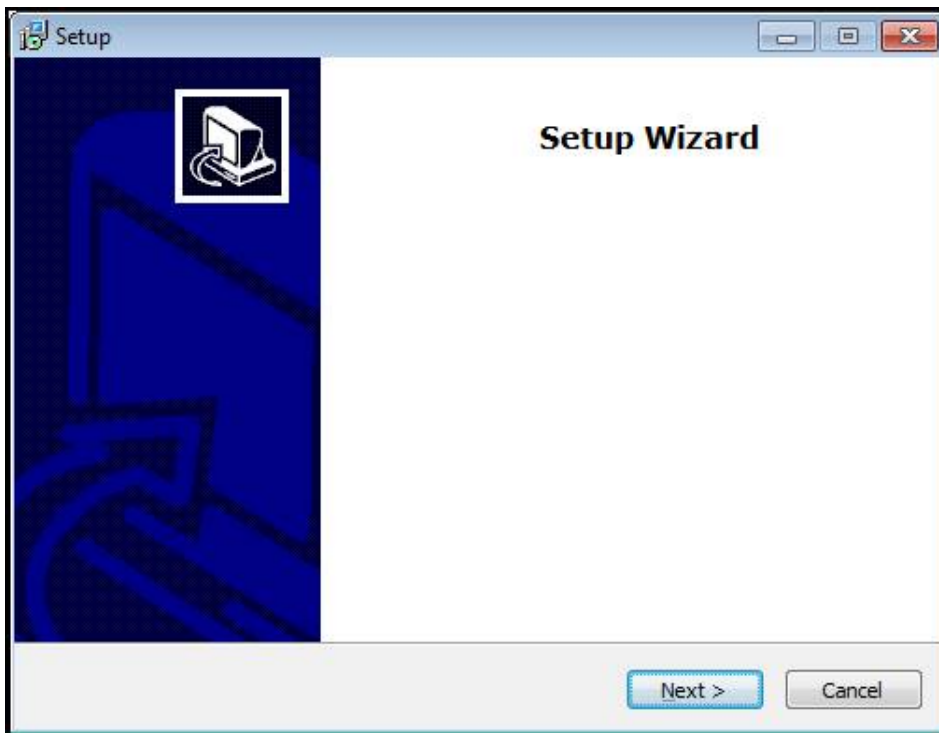

Obrázek 1: Průvodce instalací

- ▶ Klikněte na **Next** (Další)
- ▶ V tomto kroku instalace **License Agreement** přijměte licenční podmínky
- ▶ Klikněte na **Next** (Další)

**i** V tomto kroku instalace **Select Destination Location** navrhuje průvodce instalací místo k uložení. Doporučuje se zachovat navržené místo uložení.

- ▶ V kroku instalace **Select Destination Location** zvolte místo uložení, kam se má POSITIP 8000 Demo uložit
- ▶ Klikněte na **Next** (Další)

**i** V kroku instalace **Select Components** se standardně instaluje také program ScreenshotClient. Pomocí ScreenshotClient můžete vytvářet snímky aktivní obrazovky vašeho zařízení.

Když chcete instalovat ScreenshotClient

- ▶ V kroku instalace **Select Components** neprovádějte žádné změny výchozího nastavení

**Další informace:** "ScreenshotClient", Stránka 67

- ▶ V kroku instalace **Select Components**:
  - Zvolte způsob instalace
  - Aktivujte/deaktivujte opci **Screenshot Utility**

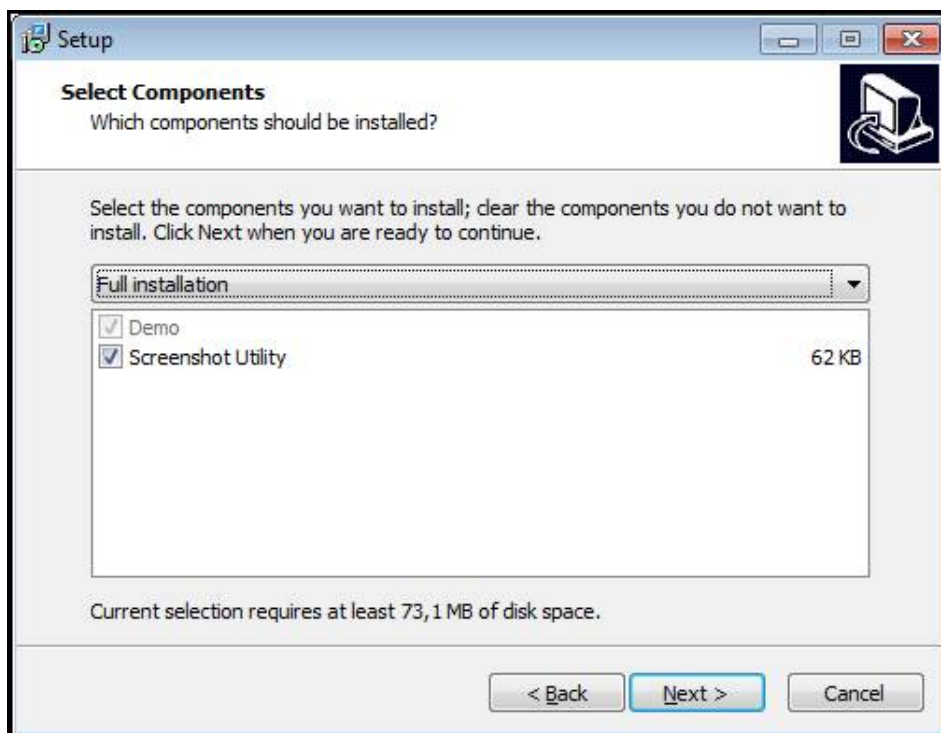

Obrázek 2: Průvodce instalací s aktivovanými opcemi **Demo-Software** a **Screenshot Utility**

- ▶ Klikněte na **Next** (Další)
- ▶ V kroku instalace **Select Start Menu Folder** zvolte místo uložení, kde se má vytvořit složka nabídky Start
- ▶ Klikněte na **Next** (Další)
- ▶ V kroku instalace **Select Additional Tasks** přijměte/odmítněte opci **Desktop icon**
- ▶ Klikněte na **Next** (Další)
- ▶ Klikněte na **Install** (Instalovat)
- > Spustí se instalace, indikátor zobrazuje průběh instalace
- ▶ Po úspěšné instalaci zavřete průvodce instalací pomocí **Finish**
- > Program jste úspěšně nainstalovali na svůj počítač.



## 2.5 POSITIP 8000 Demo odinstalovat

- ▶ Otevřete ve Windows postupně:
  - **Start**
  - **Všechny programy**
  - **HEIDENHAIN**
  - **POSITIP 8000 Demo**
- ▶ Klikněte na **Uninstall** (Odinstalovat)
- > Otevře se průvodce odinstalováním
- ▶ Pro potvrzení odinstalování klikněte na **Yes**
- > Spustí se odinstalování, indikátor zobrazuje průběh
- ▶ Po úspěšném odinstalování zavřete průvodce odinstalováním pomocí **OK**
- > Program jste úspěšně odinstalovali ze svého počítače



# 3

**Všeobecná  
obsluha**

## 3.1 Přehled

Tato kapitola popisuje uživatelské rozhraní a prvky ovládání jakož i základní funkce od POSITIP 8000 Demo.

## 3.2 Obsluha pomocí dotykové obrazovky a zadávacích zařízení

### 3.2.1 Dotyková obrazovka a zadávací zařízení

Obsluha ovládacích prvků v uživatelském rozhraní od POSITIP 8000 Demo se provádí pomocí dotykové obrazovky nebo připojené myši.

K zadání dat můžete použít klávesnici na dotykové obrazovce nebo připojenou klávesnici.

### 3.2.2 Gesta a operace s myší

Chcete-li aktivovat ovládací prvky uživatelského rozhraní, přepnout je nebo přesunout, můžete použít dotykovou obrazovku od POSITIP 8000 Demo nebo pomocí myši. Ovládání dotykové obrazovky a myši probíhá gesty.



Gesta pro ovládání dotykové obrazovky se mohou lišit od gest používaných k ovládání myši.

Pokud jsou gesta pro ovládání dotykové obrazovky a myši rozdílná, popisuje tato příručka obě možnosti ovládání jako alternativní kroky.

Alternativní kroky ovládání dotykové obrazovky a myši jsou označeny následujícími symboly:



Ovládání pomocí dotykové obrazovky



Ovládání pomocí myši

Následující přehled popisuje různá gesta pro ovládání dotykové obrazovky a myši:

#### Ťuknutí



označuje krátký dotyk na dotykové obrazovce



označuje jeden stisk levého tlačítka myši

**Kliknutí spouští mezi jiným následující činnosti**

- - Volba nabídek, prvků nebo parametrů
  - Zadávání znaků z klávesnice na obrazovce
  - Zavření dialogu

**Držení**

označuje delší dotyk na dotykové obrazovce



označuje jednotlivý stisk a navazující podržení levého tlačítka myši

**Držení spouští mezi jiným následující činnosti**

- - Rychlá změna hodnot ve vstupních políčkách s tlačítky Plus a Mínus

**Tažení**

označuje pohyb prstem přes dotykovou obrazovku, kde alespoň počátek je jednoznačně definován



označuje jednotlivé stisknutí a podržení levého tlačítka myši se současným pohybem myši; nejméně počáteční bod pohybu je jednoznačně definován

**Tažení spouští mezi jiným následující činnosti**

- Rolování v seznamech a textech

### 3.3 Hlavní ovládací prvky a funkce

Následující ovládací prvky umožňují konfiguraci a ovládání přes dotykovou obrazovku nebo zadávací zařízení.

#### Klávesnice na obrazovce

Klávesnicí na obrazovce lze zadávat text do zadávacích políček uživatelského rozhraní. V závislosti na zadávacím políčku se zobrazí numerická nebo alfanumerická klávesnice.

- ▶ Chcete-li zadat hodnotu, ťukněte do zadávacího políčka
- > Zadávací políčko se zvýrazní
- > Zobrazí se obrazovková klávesnice
- ▶ Zadejte text nebo čísla
- > Správnost zadání v zadávacím políčku je případně indikována zeleným zaškrtnutím.
- > Neúplné zadání nebo zadání chybné hodnoty je případně indikováno červeným vykřičníkem. Zadávání pak nelze ukončit
- ▶ K převzetí hodnot potvrďte zadání s **RET**
- > Hodnoty se zobrazí
- > Obrazovková klávesnice zmizí

#### Zadávací políčka s tlačítky Plus a Mínus

Tlačítky Plus + a Mínus - na obou stranách čísla je možné hodnotu čísla upravit.



- ▶ Klepejte na + nebo -, dokud se nezobrazí požadovaná hodnota.
- ▶ Podržením + nebo - lze hodnoty měnit rychleji
- > Zvolená hodnota se zobrazí.

#### Přepínač

Přepínačem lze přepínat mezi dvěma funkcemi.



- ▶ Klepněte na požadovanou funkci
- > Aktivní funkce bude zobrazena zeleně
- > Neaktivní funkce bude zobrazena světle-šedě

#### Posuvný přepínač

Posuvným přepínačem povolíte nebo zakážete funkci.



- ▶ Přetáhněte posuvný přepínač do požadované polohy nebo
- ▶ Ťukněte na posuvný přepínač
- > Funkce se aktivuje nebo deaktivuje

#### Rozevírací seznam

Tlačítka rozevíracích seznamů jsou označena trojúhelníčkem směřujícím dolů.

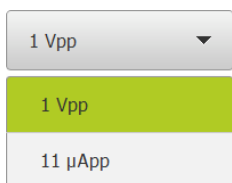

- ▶ Klepněte na tlačítko
- > Rozevírací seznam se otevře
- > Aktivní záznam je označen zeleně
- ▶ Klepněte na požadovaný záznam
- > Požadovaný záznam se převezme

**Zpět**

Poslední krok vykonaný tlačítkem lze vrátit zpět.

Již provedené postupy nelze vrátit zpět.

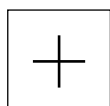

- ▶ Ťukněte na **Zpět**
- > Poslední krok bude vrácen zpět.

**Přidat**

- ▶ Chcete-li přidat další prvek, ťukněte na **Přidat**
- > Nový prvek bude přidán

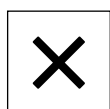
**Zavřít**

- ▶ Chcete-li zavřít dialog, ťukněte na **Zavřít**.

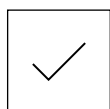
**Potvrdit**

- ▶ Chcete-li zavřít určitou akci, ťukněte na **Potvrdit**.

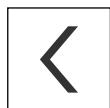
**Zpět**

- ▶ Klepnutím na **Zpět** se vrátíte do nadřazené úrovně ve struktuře menu

## 3.4 POSITIP 8000 Demo start a ukončení

### 3.4.1 POSITIP 8000 Demo spuštění

**i** Předtím, než můžete použít POSITIP 8000 Demo, musíte provést kroky ke konfiguraci softwaru

**PT**

- ▶ Ťkněte na pracovní plochu systému Windows **POSITIP 8000 Demo**

nebo

- ▶ Otevřete ve Windows postupně:
  - **Start**
  - **Všechny programy**
  - **HEIDENHAIN**
  - **POSITIP 8000 Demo**

**i**

K dispozici jsou dva spustitelné soubory s různými režimy zobrazení:

- **POSITIP 8000 Demo**: spustí se v okně ve Windows
- **POSITIP 8000 Demo (Celá obrazovka)**: Spustí se v režimu celé obrazovky

**PT**

- ▶ Ťkněte na **POSITIP 8000 Demo** nebo **POSITIP 8000 Demo (celá obrazovka)**
- > POSITIP 8000 Demo spustí v pozadí výstupní okno. Výstupní okno není pro ovládání relevantní a po ukončení POSITIP 8000 Demo se opět uzavře
- > POSITIP 8000 Demo spustí uživatelské rozhraní s menu pro **přihlášení uživatele**

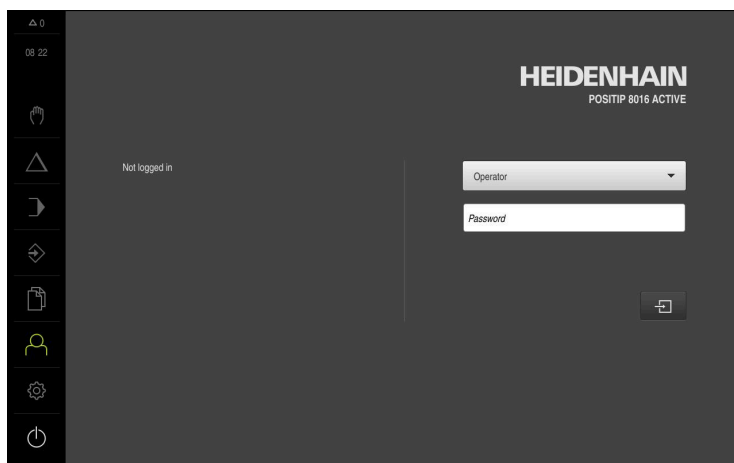

Obrázek 3: Menu Přihlášení uživatele



### 3.4.2 Ukončit POSITIP 8000 Demo



- ▶ Klepněte v hlavní nabídce na **Vypnout**



- ▶ Klepněte na **Vypnout**
- > POSITIP 8000 Demo se ukončí



Ukončete také POSITIP 8000 Demo v okně Microsoft Windows pomocí menu **Vypnout**.

Pokud ukončíte okno Microsoft Windows přes **Zavřít**, tak se všechna nastavení ztratí.

## 3.5 Přihlášení a odhlášení uživatele

V nabídce **Přihlášení uživatele** se na přístroji přihlašujete a odhlašujete jako uživatel.

K přístroji může být přihlášen pouze jeden uživatel. Přihlášený uživatel se zobrazí. Pro přihlášení nového uživatele se musí přihlášený uživatel odhlásit.



Přístroj je vybaven několika úrovněmi oprávnění, které definují rozsáhlou nebo omezenou správu a obsluhu uživatelem.

### 3.5.1 Přihlášení uživatele



- ▶ Ťkněte v hlavní nabídce na **Přihlášení uživatele**
- ▶ V rozbalovacím seznamu zvolte uživatele **OEM**
- ▶ Ťkněte do zadávacího políčka **Heslo**
- ▶ Zadejte heslo "**oem**" uživatele **OEM**
- ▶ Zadání potvrďte s **RET**.



- ▶ Ťkněte na **Přihlásit**
- > Uživatel se přihlásí a zobrazí se menu **Ruční režim**

### 3.5.2 Odhlášení uživatele



- ▶ Ťkněte v hlavní nabídce na **Přihlášení uživatele**



- ▶ Klepněte na **Odhlásit**
- > Uživatel bude odhlášen
- > Všechny funkce hlavního menu kromě **Vypnutí** jsou vypnuté
- > Přístroj se může znovu použít až po odhlášení uživatele

## 3.6 Nastavení jazyka

Jazykem uživatelského rozhraní ve stavu při expedici je angličtina. Uživatelské rozhraní můžete nastavit na požadovaný jazyk.



- ▶ Ťukněte v hlavní nabídce na **Nastavení**.



- ▶ Klepněte na **Uživatel**
- ▶ Přihlášený uživatel se označí zaškrtnutím.
- ▶ Vyberte přihlášeného uživatele
- ▶ Vybraný jazyk uživatele se v rozevřacím seznamu **Jazyk** zobrazí s odpovídající vlaječkou
- ▶ V rozevřacím seznamu **Jazyk** vyberte vlaječku požadovaného jazyka.
- ▶ Uživatelské rozhraní se zobrazí ve zvoleném jazyku.

## 3.7 Uživatelské rozhraní

### 3.7.1 Uživatelské rozhraní po Spuštění

#### Uživatelské rozhraní po spuštění

Když byl naposledy přihlášený uživatel typu **Operator** s aktivním automatickým přihlášením, tak přístroj zobrazí po startu menu **Ruční režim**.

Pokud není povoleno automatické přihlášení uživatele, otevře přístroj nabídku **Přihlášení uživatele**.

**Další informace:** "Menu Přihlášení uživatele", Stránka 35

### 3.7.2 Hlavní menu uživatelského rozhraní



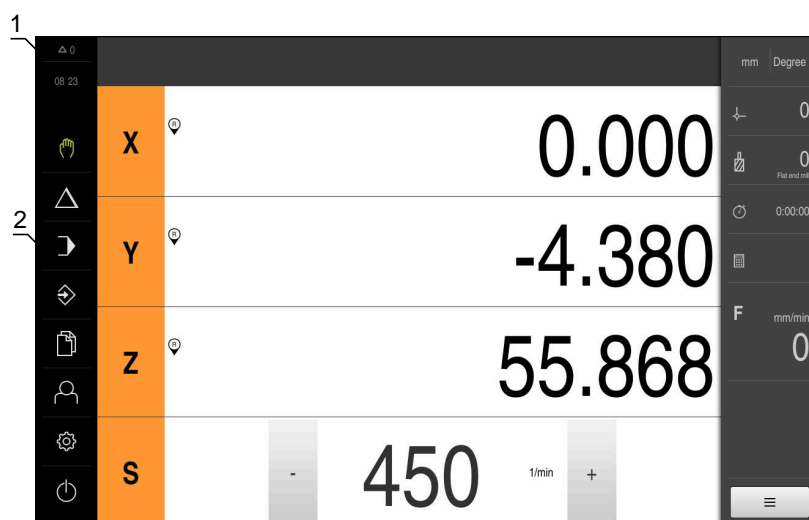







Uživatelské rozhraní (v ručním provozu)



Obrázek 4: Uživatelské rozhraní (v ručním provozu)

- 1 Oblast hlášení, zobrazuje čas a počet uzavřených hlášení
- 2 Hlavní nabídka s ovládacími prvky

## Ovládací prvky hlavního menu

Ovládací prvek	Funkce
	<p><b>Hlášení</b> Zobrazí přehled všech hlášení a počet neuzavřených hlášení</p>
	<p><b>Ruční režim</b> Ruční polohování strojních os <b>Další informace:</b> "Menu Ruční režim", Stránka 28</p>
	<p><b>MDI-režim</b> Přímé zadávání požadovaných osových pohybů (Manual Data Input = ruční zadání dat); zbývající vzdálenost bude vypočtena a zobrazena <b>Další informace:</b> "Menu MDI-režim", Stránka 29</p>
	<p><b>Provádění programu</b> Provedení předem připraveného programu s vedením uživatele <b>Další informace:</b> "Nabídka Provádění programu ", Stránka 31</p>
	<p><b>Programování</b> Vytváření a správa jednotlivých programů <b>Další informace:</b> "Nabídka Programování ", Stránka 32</p>
	<p><b>Správa souborů</b> Správa souborů, které jsou v přístroji k dispozici <b>Další informace:</b> "Menu Správa souborů", Stránka 34</p>
	<p><b>Přihlášení uživatele</b> Přihlášení a odhlášení uživatele <b>Další informace:</b> "Menu Přihlášení uživatele", Stránka 35</p>
	<div style="border: 1px solid black; padding: 5px; margin-bottom: 10px;"> <p> Pokud je přihlášen uživatel s rozšířenými oprávněními (uživatelský typ Setup nebo OEM), zobrazí se ikona ozubeného kola.</p> </div>
	<p><b>Nastavení</b> Nastavení přístroje, jako např. zřizování uživatelů, konfigurování snímačů nebo aktualizace firmwaru <b>Další informace:</b> "Menu Nastavení", Stránka 36</p>
	<p><b>Vypnutí</b> Ukončení činnosti operačního systému nebo aktivování úsporného režimu <b>Další informace:</b> "Menu Vypnout", Stránka 37</p>

### 3.7.3 Menu Ruční režim

#### Vyvolání



- ▶ V hlavním menu ťukněte na **Ruční režim**
- > Zobrazí se uživatelské rozhraní pro ruční provoz.

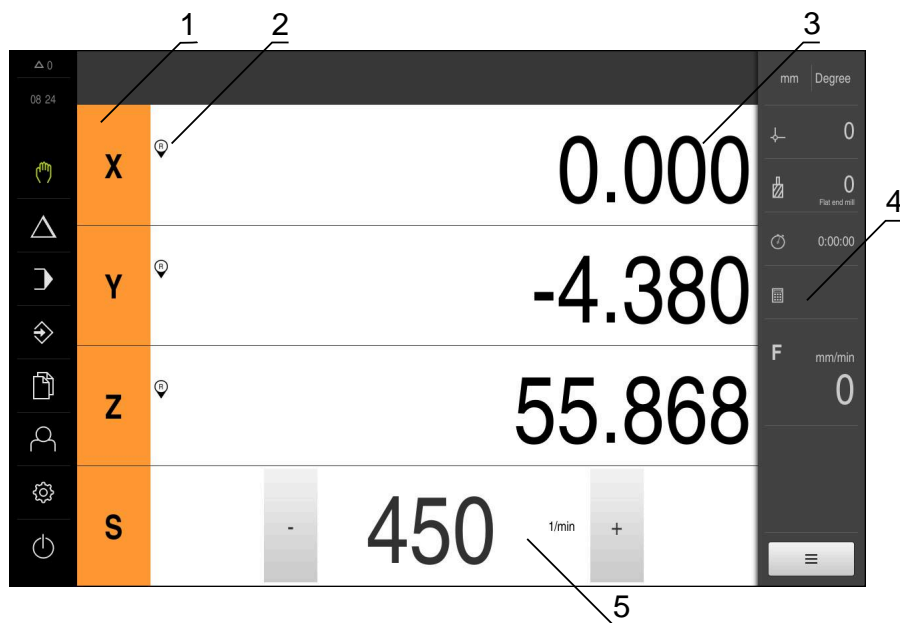

Obrázek 5: Menu **Ruční režim**

- 1 Osově tlačítko
- 2 Reference
- 3 Indikace polohy
- 4 Stavový řádek
- 5 Otáčky vřetena (obráběcí stroj)

Menu **Ruční režim** ukazuje v pracovní oblasti hodnoty polohy, naměřené ve strojních osách.

Ve stavovém řádku máte k dispozici další funkce.

### 3.7.4 Menu MDI-režim

#### Vyvolání



- ▶ V hlavním menu ťukněte na **MDI-režim**
- > Zobrazí se uživatelské rozhraní pro MDI-režim

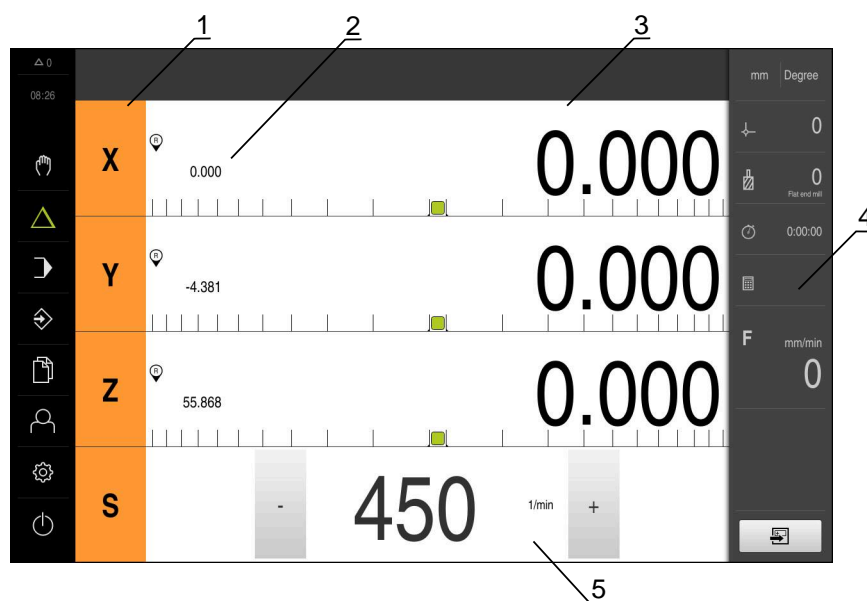

Obrázek 6: Menu **MDI-režim**

- 1 Osově tlačítko
- 2 Aktuální poloha
- 3 Zbývající dráha
- 4 Stavový řádek
- 5 Otáčky vřetena (obráběcí stroj)

### Dialog MDI blok



- ▶ V hlavním menu klepněte na **MDI-režim**



- ▶ Ve stavovém řádku klepněte na **Založit**
- Zobrazí se uživatelské rozhraní pro MDI-režim

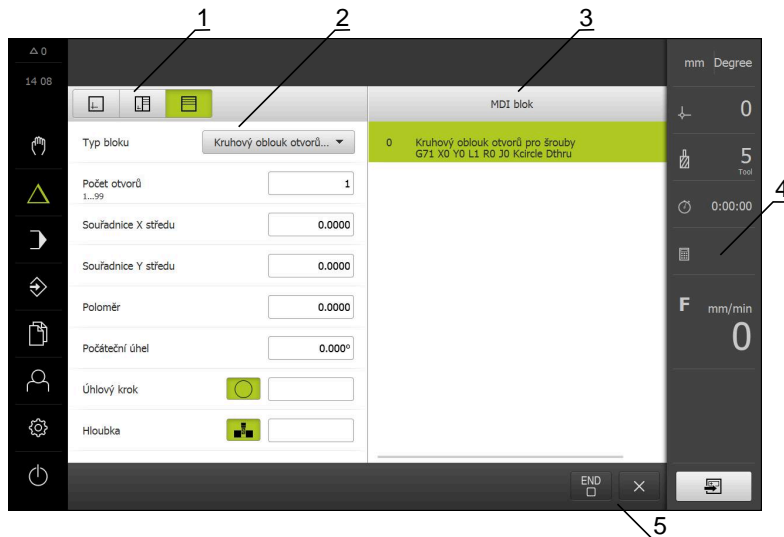

Obrázek 7: Dialog **MDI blok**

- 1 Lišta voleb zobrazení
- 2 Parametry bloku
- 3 MDI-blok
- 4 Stavový řádek
- 5 Bloky nástroje

Menu **MDI-režim** umožňuje přímé zadání požadovaných osových pohybů (MDI = Manual Data Input - ruční vložení dat). Přitom je předvolená vzdálenost k cílovému bodu; zbývající vzdálenost bude vypočtena a zobrazena.

Ve stavovém řádku máte k dispozici další naměřené hodnoty a funkce.

### 3.7.5 Nabídka Provádění programu

#### Vyvolání



- ▶ V hlavním menu klepněte na **Provádění programu**
- Zobrazí se uživatelské rozhraní pro Provádění programu



Obrázek 8: Menu **Chod programu**

- 1 Lišta voleb zobrazení
- 2 Stavový řádek
- 3 Ovládání programu
- 4 Otáčky vřetena (obráběcí stroj)
- 5 Správa programů

Menu **Provádění programu** umožňuje provedení programu připraveného předem v režimu Programování. Při provádění vás Průvodce provede jednotlivými kroky.

V nabídce **Provádění programu** můžete zobrazit okno simulace, které vizualizuje vybraný blok.

Ve stavovém řádku máte k dispozici další naměřené hodnoty a funkce.

### 3.7.6 Nabídka Programování

#### Vyvolání



- ▶ V hlavním menu ťukněte na **Programování**
- > Zobrazí se uživatelské rozhraní Programování



Stavový řádek a volitelná OEM-lišta nejsou v menu **Programování** k dispozici.

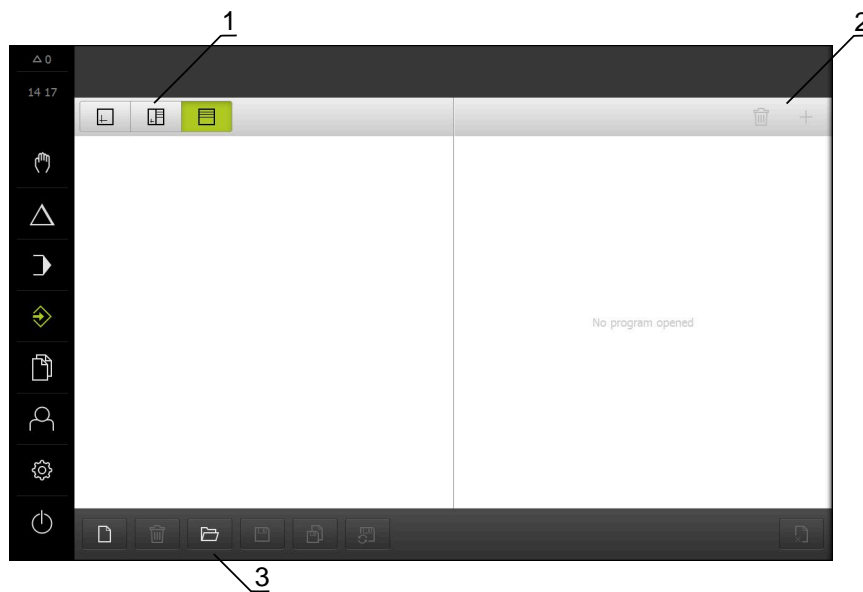

Obrázek 9: Menu **Programování**

- 1 Lišta voleb zobrazení
- 2 Lišta nástrojů
- 3 Správa programů

V opčním okně simulace můžete vidět vizualizaci zvoleného bloku.



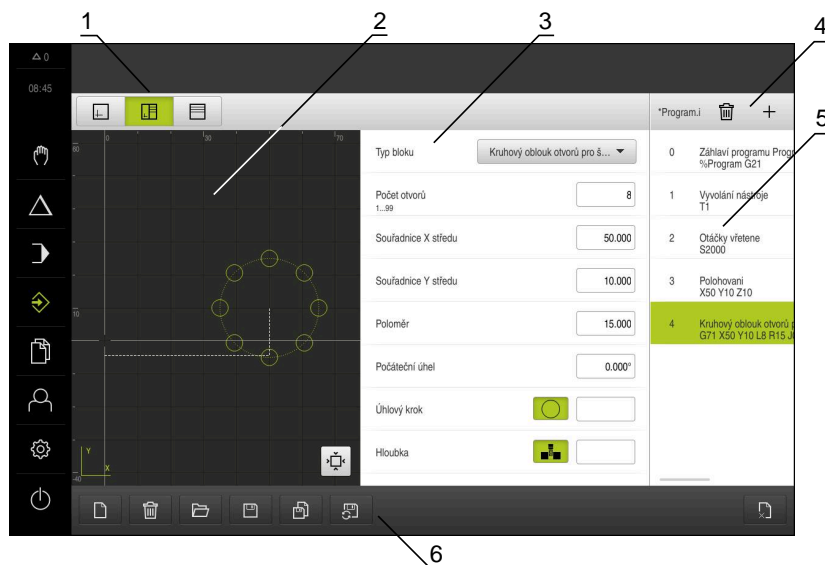

Obrázek 10: Nabídka **Programování** s otevřeným oknem simulace

- 1 Lišta voleb zobrazení
- 2 Simulační okno (opce)
- 3 Parametry bloku
- 4 Lišta nástrojů
- 5 Bloky programu
- 6 Správa programů

Menu **Programování** umožňuje přípravu a správu programů. K tomu účelu definujete jednotlivé obráběcí operace nebo obráběcí vzory jako bloky. Posloupnost řady bloků pak tvoří program.

### 3.7.7 Menu Správa souborů

#### Vyvolání



- ▶ Ťukněte v hlavní nabídce na **Správa souborů**
- > Zobrazí se uživatelské rozhraní správy souborů

#### Stručný popis

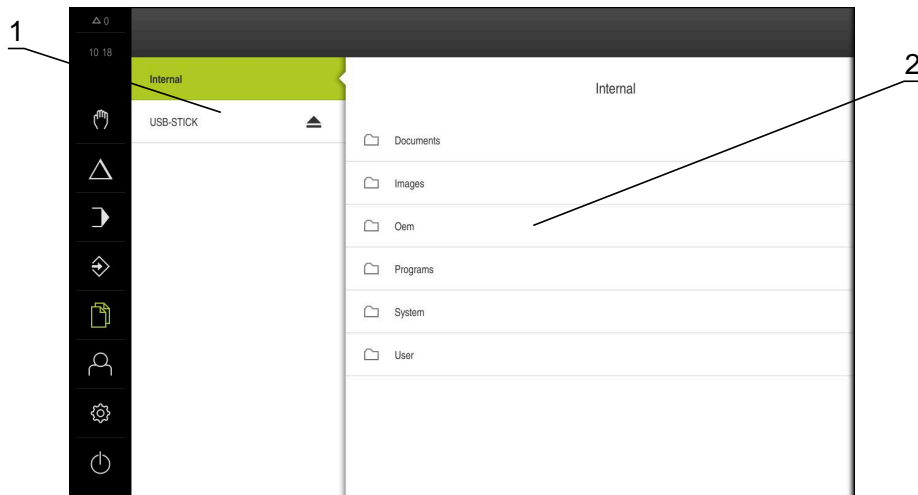

Obrázek 11: Menu **Správa souborů**

- 1 Seznam dostupných paměťových míst
- 2 Seznam složek ve zvoleném paměťovém místě

Menu **Správa souborů** zobrazuje přehled souborů uložených v paměti přístroje .

### 3.7.8 Menu Přihlášení uživatele

#### Vyvolání



- ▶ Ťukněte v hlavní nabídce na **Přihlášení uživatele**
- > Zobrazí se uživatelské rozhraní pro přihlášení a odhlášení uživatele

#### Stručný popis

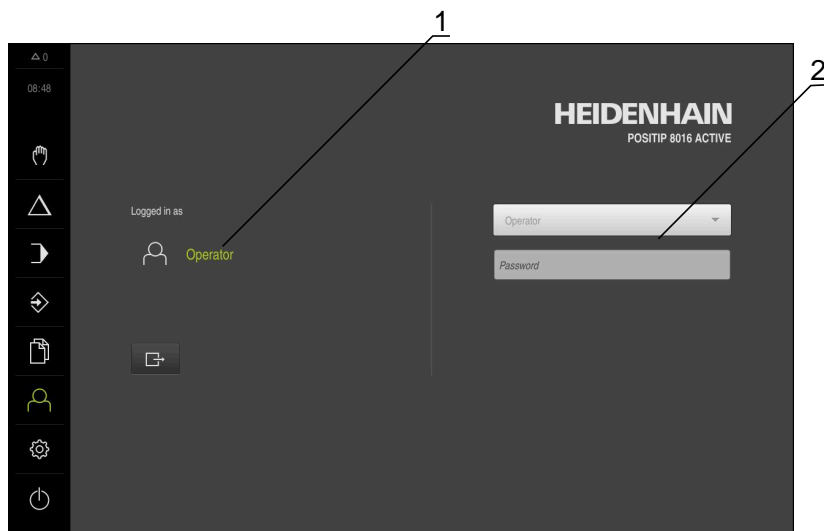

Obrázek 12: Menu **Přihlášení uživatele**

- 1 Zobrazení přihlášeného uživatele
- 2 Přihlášení uživatele

Nabídka **Přihlášení uživatele** zobrazí přihlášeného uživatele v levém sloupci. Přihlášení nového uživatele bude zobrazeno v pravém sloupci.

Pro přihlášení nového uživatele se musí přihlášený uživatel odhlásit.

**Další informace:** "Přihlášení a odhlášení uživatele", Stránka 25

### 3.7.9 Menu Nastavení

#### Vyvolání



- ▶ Ťukněte v hlavní nabídce na **Nastavení**.
- > Zobrazí se uživatelské rozhraní nastavení přístroje

#### Stručný popis

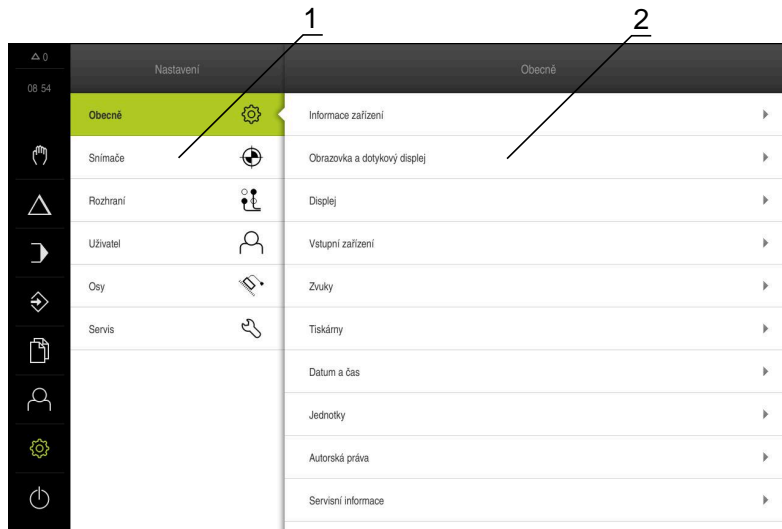

Obrázek 13: Menu **Nastavení**

- 1 Seznam možností nastavení
- 2 Seznam parametrů nastavení

Menu **Nastavení** ukáže všechny možnosti konfigurace přístroje. Pomocí parametrů nastavení přizpůsobíte přístroj požadavkům na místě použití.



Přístroj je vybaven několika úrovněmi oprávnění, které definují rozsáhlou nebo omezenou správu a obsluhu uživatelem.

### 3.7.10 Menu Vypnout

#### Vyvolání



- ▶ Ťukněte v hlavní nabídce na **Vypnout**
- Zobrazí se ovládací prvky pro vypnutí operačního systému, pro aktivaci energeticky úsporného režimu a pro aktivaci režimu čištění.

#### Stručný popis

Nabídka **Vypnout** ukáže následující možnosti:

Ovládací prvek	Funkce
	<b>Vypnout</b> Ukončeno POSITIP 8000 Demo
	<b>Energeticky úsporný režim</b> Odpojí obrazovku, uvede operační systém do úsporného režimu
	<b>Režim čištění</b> Odpojí obrazovku, operační systém běží dále





**Další informace:** "POSITIP 8000 Demo start a ukončení", Stránka 24

## 3.8 Indikace polohy

V indikaci polohy přístroj ukazuje polohy os a případně přídavné informace pro konfigurované osy.

### 3.8.1 Ovládací prvky indikace polohy

Symbol	Význam
	Osové tlačítko <b>Funkce tlačítka osy:</b> <ul style="list-style-type: none"> <li>■ Ťukněte na tlačítko osy: otevře se zadávací políčko pro polohu (Ruční režim) nebo dialog <b>MDI blok</b> (MDI-režim)</li> <li>■ Podržte tlačítko osy: nastaví aktuální polohu jako nulový bod</li> <li>■ Přetáhněte osové tlačítko doprava: otevře menu, pokud jsou pro osu k dispozici funkce</li> </ul>
	Hledání referenčních značek proběhlo úspěšně
	Hledání referenčních značek neproběhlo nebo nebyla žádná referenční značka rozpoznána
	Zvolený převodový stupeň pohonu vřetena <b>Další informace:</b> "Nastavení převodového stupně pohonu vřetena", Stránka 39
	Otáčky vřetena není možné se zvoleným převodovým stupněm dosáhnout <ul style="list-style-type: none"> <li>▶ Zvolte vyšší převodový stupeň</li> </ul>

Symbol	Význam
	Otáčky vřetena není možné se zvoleným převodovým stupněm dosáhnout ▶ Zvolte nižší převodový stupeň
	V MDI-režimu a za Provádění Programu se aplikuje na osu koeficient změny měřítka
	Ose je řízena
	Aktuální otáčky vřetena
	Zadávací políčko pro řízení otáček vřetena <b>Další informace:</b> "Nastavení otáček vřetena", Stránka 38

### 3.8.2 Funkce indikace polohy

#### Nastavení otáček vřetena

V závislosti na konfiguraci připojeného obráběcího stroje můžete řídit otáčky vřetena.

- ▶ Pokud chcete případně přejít z indikace otáček vřetena do zadávacího políčka, přetáhněte indikaci doprava.
- > Objeví se zadávací políčko **Otáčky vřetena**
- ▶ Nastavte otáčky vřetena klepnutím nebo podržením + nebo - na požadované otáčky
- nebo
- ▶ Ťukněte do zadávacího políčka **Otáčky vřetena**
- ▶ Zadejte požadovanou hodnotu
- ▶ Zadání potvrďte s **RET**
- > Zadané otáčky vřetena se převezmou přístrojem jako cílová hodnota k dosažení
- ▶ Pro návrat do indikace otáček vřetena přetáhněte zadávací políčko doleva



Pokud nedojde k zadání do zadávacího políčka **Otáčky vřetena** během tří sekund, přejde přístroj zpátky do indikace aktuálních otáček.

## Nastavení převodového stupně pohonu vřetena

Pokud váš obráběcí stroj používá pohon vřetena, můžete zvolit použitý převodový stupeň.



Výběr převodových stupňů se může řídit také externím signálem.



▶ V pracovním prostoru přetáhněte **tlačítko osy S** doprava



▶ Ťukněte na **Převodový stupeň**

> Zobrazí se dialog **Nastavit převodový stupeň**

▶ Ťukněte na požadovaný převodový stupeň



▶ Ťukněte na **Potvrdit**

> Zvolený převodový stupeň se převezme jako nová hodnota

▶ Přetáhněte **tlačítko osy S** doleva



> Symbol zvoleného převodového stupně se zobrazí vedle **osového tlačítka S**



Pokud nelze dosáhnout požadované otáčky vřetena se zvoleným převodovým stupněm, bliká symbol převodového stupně se šipkou nahoru (vyšší převodový stupeň) nebo se šipkou dolů (nižší převodový stupeň).

## 3.9 Stavový řádek









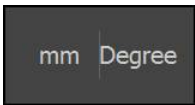

Stavový řádek a volitelná OEM-lišta nejsou v menu **Programování** k dispozici.

Ve stavovém řádku přístroj ukazuje posuv a rychlost pojezdu. Mimoto máte také pomocí ovládacích prvků ve stavovém řádku přímý přístup k tabulce referenčních bodů a tabulce nástrojů ale i k pomocným programům Stopky a Kalkulátor.

### 3.9.1 Ovládací prvky stavového řádku

Ve stavovém řádku máte k dispozici tyto ovládací prvky:

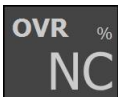
Ovládací prvek	Funkce
	<b>Nabídka rychlého přístupu</b> Nastavení jednotek pro lineární hodnoty a úhlové hodnoty, konfigurace koeficientu měřítka; ťuknutí otevře nabídku Rychlého přístupu
	<b>Nulový bod stolu</b> Zobrazení aktuálního referenčního bodu; ťuknutí otevře tabulku vztažných bodů
	<b>Tabulka nástrojů</b> Zobrazení aktuálního nástroje; ťuknutí otevře tabulku nástrojů

Ovládací prvek	Funkce
	<b>Stopky</b> Zobrazení času s funkcemi start/stop ve formátu h:mm:ss
	<b>Počítač</b> Kalkulačka s nejdůležitějšími matematickými funkcemi a kalkulačka otáček
	<b>Rychlost posuvu</b> Indikace aktuálního posuvu nejrychlejší hlavní osy Pokud všechny hlavní osy stojí, tak se zobrazí posuv nejrychlejší rotační osy V provozních režimech <b>Ručně</b> a <b>MDI</b> se může nastavit posuv; ťuknutím otevřete menu Posuvu
	<b>Override</b> Indikace změněné pojezdové rychlosti nejrychlejší hlavní osy. Pokud všechny hlavní osy stojí, tak se zobrazí změněná pojezdová rychlost nejrychlejší rotační osy Změna se provádí externím regulátorem na obráběcím NC-stroji
	<b>Přídavné funkce</b> Přídavné funkce v ručním provozu
	<b>MDI blok</b> Založení obráběcích bloků v režimu MDI

### 3.9.2 Nastavit posuv

#### Nastavit posuv

Pro režimy **Ručně** a **MDI-režim** můžete posuv nastavit v dialogu **Rychlost posuvu**.



- ▶ Ve stavovém řádku ťukněte na **Rychlost posuvu**
- > Otevře se dialog **Rychlost posuvu**
- ▶ Zadejte posuv do příslušného zadávacího políčka
  - Pro hlavní osy do zadávacího políčka **mm/min**
  - Pro rotační osy do zadávacího políčka **°/min**



- ▶ Chcete-li dialog zavřít, ťukněte na **Zavřít**.
- > Osy pojíždí se zadaným posuvem



### 3.9.3 Doplnkové funkce v ručním režimu



- Chcete-li vyvolat přidavné funkce, ťukněte na tlačítko **Přidavné funkce** ve stavovém řádku

K dispozici jsou následující ovládací prvky:

Ovládací prvek	Funkce
	<b>Referenční značky</b> Spuštění hledání referenčních značek
	<b>Snímání sondou</b> Sejmutí hrany obrobku
	<b>Snímání sondou</b> Určení středové osy obrobku
	<b>Snímání sondou</b> Určení středu kružnice (otvoru nebo válce)

### 3.10 OEM-Lišta



Stavový řádek a volitelná OEM-lišta nejsou v menu **Programování** k dispozici.

S opční OEM-lištou můžete podle konfigurace funkcí řídit připojený obráběcí stroj.

#### 3.10.1 Ovládací prvky Nabídka OEM



Dostupné ovládací prvky v OEM-liště závisí na konfiguraci zařízení a připojeného obráběcího stroje.

V **Nabídka OEM** máte obvykle k dispozici tyto ovládací prvky:

Ovládací prvek	Funkce
	<b>Logo</b> Ukazuje konfigurované OEM-logo
	<b>Otáčky vřetene</b> Zobrazí jednu nebo více předvolených otáček vřetene



# 4

**Konfigurace  
softwaru**

## 4.1 Přehled



Kapitolu "Všeobecná obsluha" si musíte přečíst a pochopit před prováděním dále popsaných činností.

**Další informace:** "Všeobecná obsluha", Stránka 19

Než můžete začít POSITIP 8000 Demopoužívat po úspěšné instalaci, musíte POSITIP 8000 Demo konfigurovat. Tato kapitola popisuje jak provedete tato nastavení:

- Nastavení jazyka
- Aktivování opčního softwaru
- Výběr provedení produktu (nepovinné)
- Zvolte Aplikace
- Kopírovat konfigurační soubor
- Načíst konfigurační data

## 4.2 Nastavení jazyka

Jazykem uživatelského rozhraní ve stavu při expedici je angličtina. Uživatelské rozhraní můžete nastavit na požadovaný jazyk.



- ▶ Ťkněte v hlavní nabídce na **Nastavení**.



- ▶ Klepněte na **Uživatel**
- > Přihlášený uživatel se označí zaškrtnutím.
- ▶ Vyberte přihlášeného uživatele
- > Vybraný jazyk uživatele se v rozevíracím seznamu **Jazyk** zobrazí s odpovídající vlaječkou
- ▶ V rozevíracím seznamu **Jazyk** vyberte vlaječku požadovaného jazyka.
- > Uživatelské rozhraní se zobrazí ve zvoleném jazyku.

### 4.3 Aktivování opčního softwaru

Pomocí POSITIP 8000 Demo můžete také simulovat vlastnosti a funkce, které závisí na opčním softwaru. K tomu potřebujete zapnout opční software pomocí licenčního klíče. Potřebný licenční klíč je uložen v licenčním souboru ve struktuře adresáře POSITIP 8000 Demo.

K povolení dostupného opčního softwaru musíte licenční soubor načíst.



- ▶ Ťukněte v hlavní nabídce na **Nastavení**.
- > Zobrazí se nastavení přístroje



- ▶ Ťukněte na **Servis**
- ▶ Otevřete postupně:
  - **Softwarové možnosti**
  - **Zadejte licenční klíč**
  - Ťukněte na **Číst licenční soubor**
- ▶ V dialogovém okně vyberte místo uložení:
  - Zvolte **Internal**
  - Zvolte **User**
- ▶ Zvolte licenční soubor **PcDemoLicense.xml**
- ▶ Volbu potvrďte s **Výběr**
- ▶ Ťukněte na **OK**
- > Licenční klíč se aktivuje
- ▶ Ťukněte na **OK**
- > Bude vyžádán nový start
- ▶ Provedení nového startu
- > Funkce závislé na opčním softwaru jsou k dispozici

### 4.4 Výběr provedení produktu (nepovinné)

POSITIP 8000 je k dispozici v různých provedeních. Provedení se liší svým rozhraním pro připojitelné snímače:

V menu **Nastavení** můžete zvolit, která verze se má s POSITIP 8000 Demo simulovat



- ▶ Ťukněte v hlavní nabídce na **Nastavení**



- ▶ Ťukněte na **Servis**
- ▶ Ťukněte na **Označení produktu**
- ▶ Zvolte požadované provedení
- > Bude vyžádán nový start
- > POSITIP 8000 Demo je v požadované verzi připraven k použití

## 4.5 Zvolte Aplikace

Demo-software umožňuje simulovat různé aplikace, které přístroj podporuje.



Když změníte režim aplikace přístroje, tak se všechna nastavení os resetují.



- ▶ Ťukněte v hlavní nabídce na **Nastavení**



- ▶ Ťukněte na **Servis**
- ▶ Otevřete postupně:
  - **OEM oblast**
  - **Nastavení**

## 4.6 Kopírovat konfigurační soubor

Než můžete načíst konfigurační data do POSITIP 8000 Demo, musíte si stažený konfigurační soubor **DemoBackup.mcc** zkopírovat do oblasti, která je pro POSITIP 8000 Demo přístupná

- ▶ Přejděte do dočasné ukládací složky
- ▶ Konfigurační soubor **DemoBackup.mcc** zkopírujte např. do následující složky: **C:** ▶ **HEIDENHAIN** ▶ **[Označení produktu]** ▶ **ProductsMGE5** ▶ **Mom** ▶ **[Zkratka produktu]** ▶ **user** ▶ **User**



Aby mohl POSITIP 8000 Demo mít přístup ke konfiguračnímu souboru **DemoBackup.mcc**, musíte při ukládání souboru zachovat následující část cesty: ▶ **[Označení produktu]** ▶ **ProductsMGE5** ▶ **Mom** ▶ **[Zkratka produktu]** ▶ **user** ▶ **User**.

- > Konfigurační soubor je pro POSITIP 8000 Demo přístupný

## 4.7 Načíst konfigurační data



Předtím, než můžete načíst konfigurační data, musíte povolit licenční klíč.

**Další informace:** "Aktivování opčního softwaru", Stránka 45

Abyste mohli POSITIP 8000 Demo konfigurovat pro aplikaci na počítači, musíte načíst konfigurační soubor **DemoBackup.mcc**.



- ▶ Ťkněte v hlavní nabídce na **Nastavení**.
- > Zobrazí se nastavení přístroje

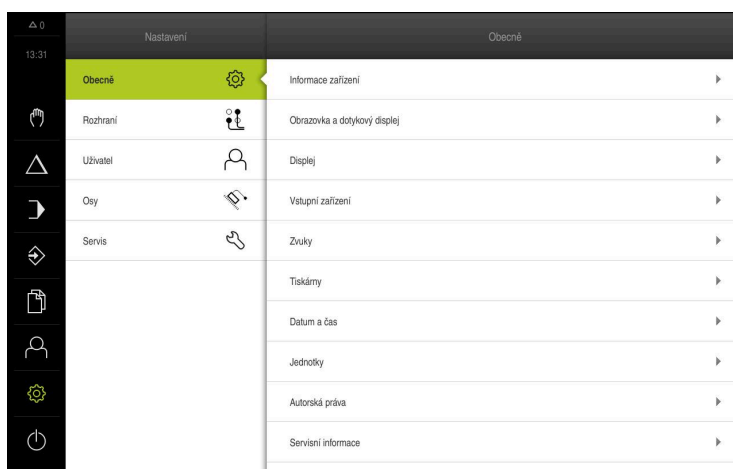

Obrázek 14: Menu **Nastavení**



- ▶ Ťkněte na **Servis**
- ▶ Otevřete postupně:
  - **Zálohovat a obnovit konfiguraci**
  - **Obnovit konfiguraci**
  - **Kompletní obnovení**
- ▶ V dialogovém okně vyberte místo uložení:
  - **Internal**
  - **User**
- ▶ Zvolte konfigurační soubor **DemoBackup.mcc**
- ▶ Výběr potvrďte s **Výběr**
- > Nastavení budou převzata
- > Bude vyžádáno ukončení aplikace
- ▶ Ťkněte na **OK**
- > POSITIP 8000 Demo ukončí svoji činnost, okno Windows se zavře
- ▶ Nový start POSITIP 8000 Demo
- > POSITIP 8000 Demo je připraveno k provozu





# 5

**Rychlý start**

## 5.1 Přehled

Tato kapitola popisuje výrobu vzorového obrobku a provede Vás krok za krokem různými režimy přístroje. Pro úspěšnou výrobu příruby je třeba provést následující obráběcí kroky:

Krok obrábění	Provozní režim
Určete vztažný bod 0	Ruční režim
Zhotovte průchozí díru	Ruční režim
Zhotovte pravoúhlou kapsu	MDI-režim
Zhotovte lícování	MDI-režim
Určete vztažný bod 1	Ruční režim
Zhotovte roztečnou kružnici	Programování a chod programu
Zhotovte řadu otvorů	Programování a provádění programu



Zde znázorněné obráběcí operace nelze s POSITIP 8000 Demo přesně simulovat. Z jejich popisu se ale můžete seznámit s nejdůležitějšími funkcemi a pracovní plochou.

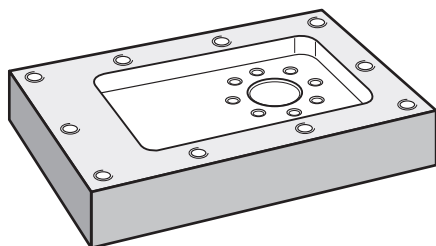

Obrázek 15: Příklad obrobku



Tato kapitola nepopisuje zhotovení vnějšího obrysu příkladu obrobku. Vnější obrys se předpokládá jako existující.



Podrobný popis příslušných činností najdete v kapitolách "Ruční provoz" a "MDI-režim" jakož i v "Programování" a "Chod programu" v návodu na obsluhu POSITIP 8000.



Kapitolu "Všeobecná obsluha" si musíte přečíst a pochopit před prováděním dále popsanych činností.

**Další informace:** "Všeobecná obsluha", Stránka 19

## 5.2 Přihlášení pro rychlý start

### Přihlášení uživatele

Pro rychlý start se musí přihlásit uživatel **Operator**.



- ▶ Ťkněte v hlavní nabídce na **Přihlášení uživatele**
- ▶ Odhlášení případně přihlášeného uživatele
- ▶ Zvolte uživatele **Operator**
- ▶ Ťkněte do zadávacího políčka **Heslo**
- ▶ Zadejte heslo "operator"



Pokud se heslo neshoduje se standardním nastavením, musíte ho zjistit u seřizovače (**Setup**) nebo u výrobce stroje (**OEM**).

Pokud již není heslo známé, obraťte se na místní servisní středisko fy HEIDENHAIN.



- ▶ Zadání potvrďte s **RET**
- ▶ Ťkněte na **Přihlásit**

### 5.3 Předpoklady

Při výrobě hliníkové příruby pracujete na ručně ovládaném obráběcím stroji nebo s NC-řízením. Pro přírubu je k dispozici následující technický výkres s rozměry:

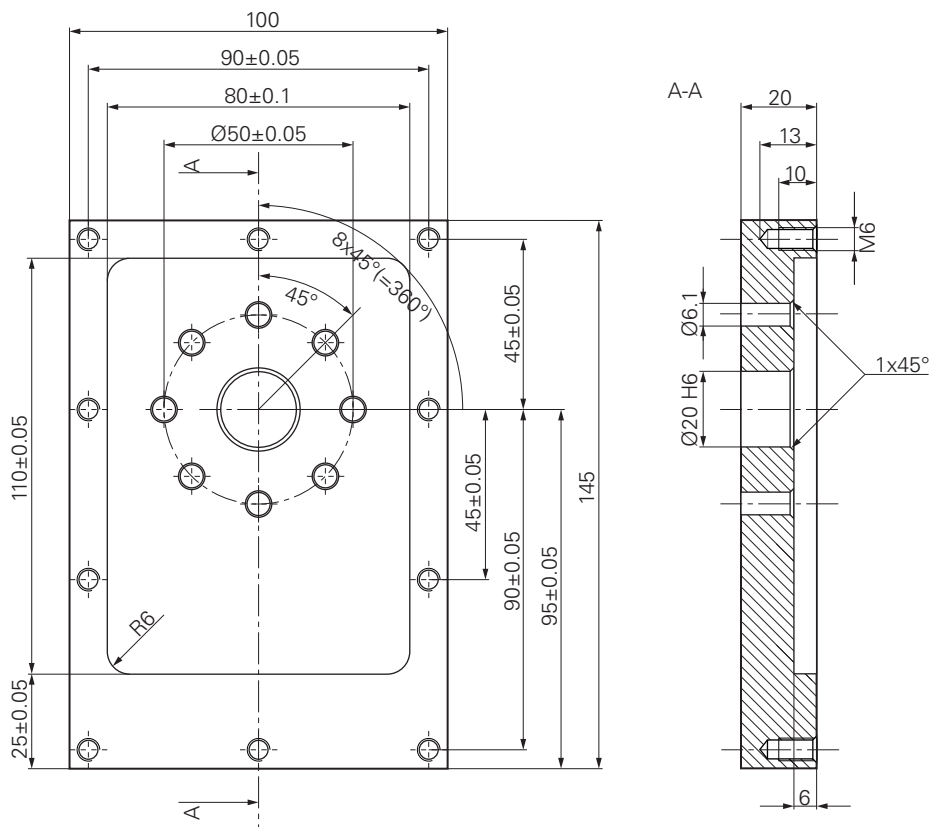

Obrázek 16: Příklad obrobku – Technický výkres

#### Obráběcí stroj

- Obráběcí stroj je zapnutý.
- Na stroji je upnutý předběžně obrobený polotovar obrobku

#### Přístroj

- Jedna osa vřetene je konfigurována
- Osy mají nastavenou referenci
- Dotyková sonda HEIDENHAINKT 130 je k dispozici.

## Nástroje

K dispozici jsou následující nástroje:

- Vrták Ø 5,0 mm
- Vrták Ø 6,1 mm
- Vrták Ø 19,8 mm
- Výstružník Ø 20 mm H6
- Stopková fréza Ø 12 mm
- Kuželový záhlubník Ø 25 mm 90°
- Závitník M6

## Tabulka nástrojů

V příkladu se předpokládá, že nástroje pro obrábění nejsou ještě definovány.

Pro každý jednotlivý nástroj proto musíte nejdříve definovat specifické parametry v tabulce nástrojů přístroje. Při pozdějším obrábění máte přes stavový řádek přístup k parametrům v tabulce nástrojů.



- ▶ Ve stavovém řádku ťukněte na **Nástroje**
- > Zobrazí se dialog **Nástroje**



- ▶ Ťukněte na **Otevřít tabulku**
- > Zobrazí se dialog **Tabulka nástrojů**



- ▶ Ťukněte na **Vložit**
- ▶ Zadejte do zadávacího políčka **Typ nástroje** pojmenování **Vrták 5,0**
- ▶ Zadáání potvrďte s **RET**.
- ▶ Do zadávacího políčka **Průměr** zadejte hodnotu **5,0**
- ▶ Zadáání potvrďte s **RET**.
- ▶ Do zadávacího políčka **Délka** zadejte délku vrtáku
- ▶ Zadáání potvrďte s **RET**.

- > Definovaný vrták Ø 5,0 mm se přidá do tabulky nástrojů
- ▶ Tento postup opakujte pro ostatní nástroje, dodržujte přitom konvenci pro názvy **[Typ]** **[Průměr]**



- ▶ Ťukněte na **Zavřít**
- > Dialog **Tabulka nástrojů** se zavře

## 5.4 Určení vztažného bodu (ruční provoz)

Nejdříve musíte určit první vztažný bod. Zařízení vypočítá všechny hodnoty pro relativní souřadný systém vycházející ze vztažného bodu. Vztažný bod zjistíte dotykovou sondou na hrany HEIDENHAINKT 130.

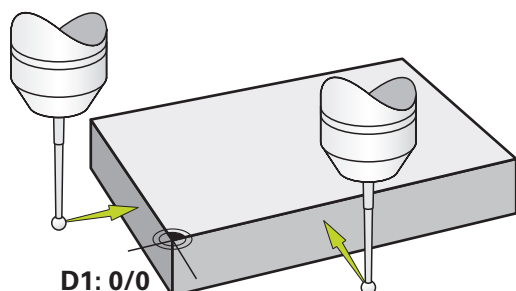

Obrázek 17: Příklad obrobku – Určení vztažného bodu D1

### Vyvolání



- ▶ V hlavním menu ťukněte na **Ruční režim**
- > Zobrazí se uživatelské rozhraní pro ruční provoz.

### Sejmutí vztažného bodu D1



- ▶ Na obráběcím stroji vložte sondu pro hledání hran HEIDENHAINKT 130 do vřetena a připojte ji k přístroji
- ▶ Ve stavovém řádku ťukněte na **Přídavné funkce**



- ▶ Ťukněte v dialogu na **Sejmout hranu**
- > Otevře se dialog **Vyberte nástroj**
- ▶ V dialogu **Vyberte nástroj** aktivujte opci **Použití dotykové sondy**
- ▶ Postupujte podle pokynů Průvodce a definujte vztažný bod sejmutím ve směru X
- ▶ Jeďte sondou proti hraně obrobku až se rozsvítí červená LEDka v dotykové sondě
- > Otevře se dialog **Zvolte nulový bod**
- ▶ Odjedďte dotykovou sondou od hrany obrobku
- ▶ V políčku **Zvolený nulový bod** zvolte vztažný bod **0** z tabulky vztažných bodů
- ▶ V políčku **Nastavit polohové hodnoty** zadejte hodnotu **0** pro X-směr a potvrďte s **RET**
- ▶ V Průvodci ťukněte na **Potvrdit**
- > Sejmutá souřadnice se převezme jako vztažný bod **0**
- ▶ Opakujte postup a sejmutím definujte vztažný bod ve směru Y



## 5.5 Zhotovení průchozí díry (ruční provoz)

V první pracovní operaci předvrtáte průchozí díru v ručním režimu vrtákem Ø5,0 mm. Průchozí otvor pak vyvrtáte vrtákem Ø19,8 mm. Hodnoty můžete převzít z kótovaného výkresu a zadat je do zadávacích políček.

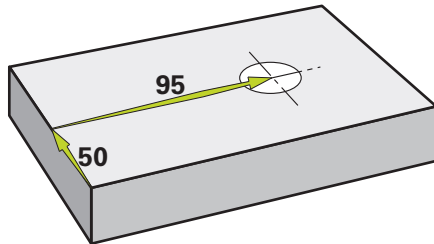

Obrázek 18: Příklad obrobku – Zhotovení průchozího otvoru

### Vyvolání



- ▶ V hlavním menu ťukněte na **Ruční režim**
- > Zobrazí se uživatelské rozhraní pro ruční provoz.

### 5.5.1 Předvrtání průchozího otvoru



- ▶ Na obráběcím stroji vložte vrták Ø 5,0 mm do vřetena
- ▶ Ve stavovém řádku ťukněte na **Nástroje**
- > Zobrazí se dialog **Nástroje**
- ▶ Klepněte na **vrták 5,0**



- ▶ Klepněte na **Potvrdit**
- > Přístroj automaticky převezme vhodné nástrojové parametry
- > Dialog **Nástroje** se zavře



- ▶ Na přístroji nastavte otáčky vřetena 3500 1/min
- ▶ Pojízďte vřetenem na obráběcím stroji:
  - X-směr: 95 mm
  - Y-směr: 50 mm
- ▶ Předvrtání průchozího otvoru
- ▶ Přejezd vřetenem do bezpečné polohy
- ▶ Zachovejte polohy X a Y
- > Úspěšně jste předvrtali průchozí otvor

## 5.5.2 Navrtání průchozí díry



- ▶ Na obráběcím stroji vložte vrták  $\varnothing$  19,8 mm do vřetena
- ▶ Ve stavovém řádku ťukněte na **Nástroje**
- ▶ Zobrazí se dialog **Nástroje**
- ▶ Klepněte na **vrták 19,8**
- ▶ Klepněte na **Potvrdit**
- ▶ Příkladový stroj automaticky převezme vhodné nástrojové parametry
- ▶ Dialog **Nástroje** se zavře
- ▶ Na přístroji nastavte otáčky vřetena 400 1/min
- ▶ Navrtejte průchozí otvor a vřetenem znovu odjeděte
- ▶ Úspěšně jste navrtali průchozí otvor

## 5.6 Zhotovit pravoúhlou kapsu (režim MDI)

Pravoúhlou kapsu zhotovíte v režimu MDI. Hodnoty můžete převzít z kótovaného výkresu a zadat je do zadávacích políček.

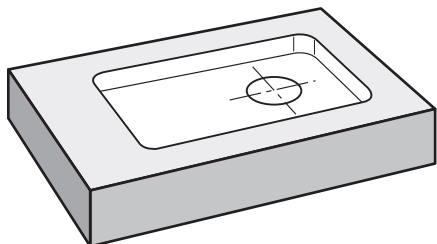

Obrázek 19: Příklad obrobku – Zhotovení pravoúhlé kapsy

### Vyvolání



- ▶ V hlavním menu ťukněte na **MDI-režim**
- ▶ Zobrazí se uživatelské rozhraní pro MDI-režim



### 5.6.1 Definování pravoúhlé kapsy



- ▶ Ve stavovém řádku ťukněte na **Nástroje**
- > Zobrazí se dialog **Nástroje**
- ▶ Ťukněte na **Stopkovou frézu**
- ▶ Ťukněte na **Potvrdit**
- > Přístroj automaticky převezme vhodné nástrojové parametry
- > Dialog **Nástroje** se zavře



- ▶ Nástrojem naškrábněte povrch příruby
- ▶ V indikaci polohy držte tlačítko osy **Z**
- > Přístroj ukazuje v ose Z „0“



- ▶ Ve stavovém řádku ťukněte na **Založit**
- > Zobrazí se nový blok
- ▶ V rozbalovacím seznamu **Typ bloku** zvolte typ bloku **Pravouhla kapsa**
- ▶ Podle kótovaných rozměrů zadejte následující parametry:
  - **Typ obrábění:** Kompletní obrábění
  - **Bezpečná výška:** 10
  - **Hloubka:** -6
  - **Souřadnice X středu:** 80
  - **Souřadnice Y středu:** 50
  - **Délka strany v ose X:** 110
  - **Délka strany v ose Y:** 80
  - **Směr:** Ve směru hodinových ručiček
  - **Přídavek na dokončení:** 0,2
  - **Překrytí dráhy:** 0,5
- ▶ U osy nástrojů s NC-řízením zadejte navíc následující parametry:
  - **Počáteční hloubka:** 0,5
  - **Hloubka zanoření:** 4
  - **Přídavek na dokončení dna:** 0,1
  - **Posuv pro frézování:** 800
  - **Rychlost posuvu pro zanoření:** 260



- ▶ Zadání potvrďte vždy s **RET**
- ▶ Ke zpracování bloku ťukněte na **END**
- > Zobrazí se polohovací pomůcka
- > Když je aktivní okno simulace, tak se vizualizuje pravoúhlá kapsa

## 5.6.2 Frézování pravoúhlé kapsy



Hodnoty otáček vřetena, hloubka frézování a rychlost posuvu jsou závislé na řezném výkonu stopkové frézy a obráběcího stroje.



- ▶ Na obráběcím stroji vložte stopkovou frézu  $\varnothing$  12 mm do vřetena
- ▶ V přístroji nastavte otáčky vřetena na odpovídající hodnotu
- ▶ U NC-řízených os v přístroji nebo v obráběcím stroji ťukněte nebo stiskněte **tlačítko NC-START**



- ▶ Začněte s obráběním, postupujte podle pokynů Průvodce.
- ▶ Přístroj prochází jednotlivé kroky frézování
- ▶ Ťukněte na **Uzavřít**
- ▶ Zpracování se ukončí
- ▶ Průvodce se ukončí
- ▶ Úspěšně jste zhotovili pravoúhlou kapsu

## 5.7 Zhotovit lícování (režim MDI)

Líčování zhotovíte v režimu MDI. Hodnoty můžete převzít z kótovaného výkresu a zadat je do zadávacích políček.



Průchozí díře byste měli srazit hranu před vystružováním. Zkosení umožní lepší záběr výstružníku a zabrání tvorbě otřepů.

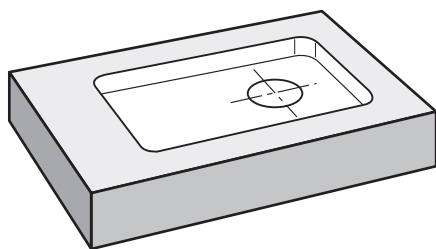

Obrázek 20: Příklad obrobku – Zhotovení lícování

### Vyvolání



- ▶ V hlavním menu ťukněte na **MDI-režim**
- ▶ Zobrazí se uživatelské rozhraní pro MDI-režim

### 5.7.1 Definování lícování



- ▶ Ve stavovém řádku klepněte na **Nástroje**

- > Zobrazí se dialog **Nástroje**

- ▶ Klepněte na **Výstružník**



- ▶ Klepněte na **Potvrdit**

- > Přístroj automaticky převezme vhodné nástrojové parametry

- > Dialog **Nástroje** se zavře



- ▶ Ve stavovém řádku klepněte na **Založit**

- > Zobrazí se nový blok

- ▶ V rozevíracím seznamu **Typ bloku** zvolte typ bloku **Díra**

- ▶ Podle kótovaných rozměrů zadejte následující parametry:

- **X-souřadnice:** 95

- **Y-souřadnice:** 50

- **Z-souřadnice:** Provrtání

- ▶ U osy nástrojů s NC-řízením zadejte následující parametry:

- **Z-souřadnice:** -25

- ▶ Zadání potvrďte vždy s **RET**



- ▶ Ke zpracování bloku klepněte na **END**

- > Zobrazí se polohovací pomůcka

- > Když je aktivní okno simulace, tak se vizualizují polohy a pojezdové dráhy

### 5.7.2 Vystružení s lícováním



- ▶ Na obráběcím stroji vložte výstružník Ø20 mm H6 do vřetena

- ▶ U NC-řízených os v přístroji nebo v obráběcím stroji ťukněte nebo stiskněte **tlačítko NC-START**



- ▶ Na přístroji nastavte otáčky vřetena 250 1/min



- ▶ Začněte s obráběním, postupujte podle pokynů Průvodce.

- ▶ Ťukněte na **Uzavřít**

- > Zpracování se ukončí

- > Průvodce se ukončí

- > Úspěšně jste zhotovili lícování

## 5.8 Určení vztažného bodu (ruční provoz)

Chcete-li vyrovnat roztečnou kružnici a věnec s otvory, musíte určit střed kružnice lícování jako vztažný bod. Zařízení vypočítá všechny hodnoty pro relativní souřadný systém vycházející ze vztažného bodu. Vztažný bod zjistíte dotykovou sondou na hrany HEIDENHAINKT 130.

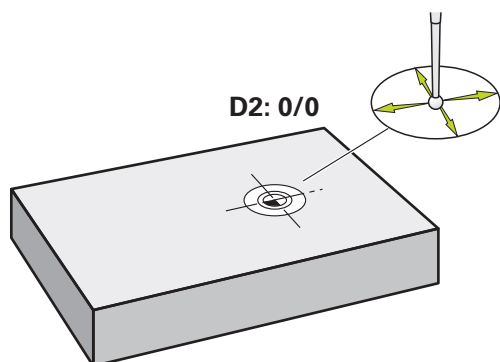

Obrázek 21: Příklad obrobku – Určení vztažného bodu D2

### Vyvolání



- ▶ V hlavním menu ťukněte na **Ruční režim**
- > Zobrazí se uživatelské rozhraní pro ruční provoz.

### Sejmutí vztažného bodu D2



- ▶ Na obráběcím stroji vložte sondu pro hledání hran HEIDENHAINKT 130 do vřetena a připojte ji k přístroji



- ▶ Ve stavovém řádku ťukněte na **Přídavné funkce**
- ▶ Ťukněte v dialogu na **Určení středu kruhu**
- > Otevře se dialog **Vyberte nástroj**
- ▶ V dialogu **Vyberte nástroj** aktivujte opci **Použití dotykové sondy**
- ▶ Postupujte podle pokynů Průvodce
- ▶ Jeďte sondou proti hraně obrobku až se rozsvítí červená LEDka v dotykové sondě
- > Otevře se dialog **Zvolte nulový bod**
- ▶ Odjeďte dotykovou sondou od hrany obrobku
- ▶ V políčku **Zvolený nulový bod** zvolte vztažný bod **1**
- ▶ V políčku **Nastavit polohové hodnoty** zadejte **0** pro polohu v X-směru a pro polohu v Y-směru a potvrďte s **RET**



- ▶ V Průvodci ťukněte na **Potvrdit**
- > Sejmuté souřadnice se převezmou jako vztažný bod **1**

**Aktivace vztažného bodu**

- ▶ Ve stavovém řádku klepněte na **Nulové body**
- > Otevře se dialog **Nulové body**



- ▶ Klepněte na vztažný bod **1**
- ▶ Klepněte na **Potvrdit**
- > Nastaví se vztažný bod
- > Ve stavovém řádku se zobrazí vztažný bod **1**

## 5.9 Programování roztečné kružnice a řady děr (programování)

Roztečnou kružnici středů děr a řadu děr zhotovíte v režimu Programování. Program můžete znovu použít v malosériové výrobě. Hodnoty můžete převzít z kótovaného výkresu a zadat je do zadávacích políček.

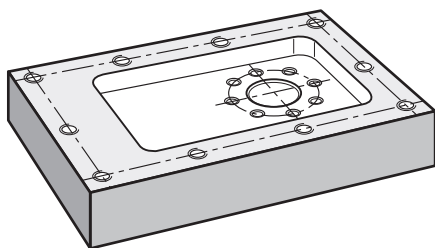

Obrázek 22: Příklad obrobku – Programovat roztečnou kružnici a řadu děr

**Vyvolání**

- ▶ V hlavním menu ťukněte na **Programování**
- > Zobrazí se uživatelské rozhraní Programování

### 5.9.1 Vytvoření záhlaví programu



- ▶ Ve správě programů klepněte na **Vytvořit nový program**
- > Otevře se dialog
- ▶ V dialogovém okně vyberte místo například **Internal/Programs**, kam se má program uložit
- ▶ Zadejte název programu
- ▶ Zadání potvrďte s **RET**
- ▶ Klepněte na **Vytvoř**
- > Vytvoří se nový program se startovním blokem **Záhlaví programu**
- ▶ Do **Jméno** zadejte název **Příklad**
- ▶ Zadání potvrďte s **RET**
- ▶ V **Jednotka lineárních hodnot** zvolte měrnou jednotku **mm**
- > Úspěšně jste založili program a můžete začít programovat

### 5.9.2 Programování nástrojů



- ▶ V liště nástrojů klepněte na **Přidat blok**
- > Pod aktuální pozici se vytvoří nový blok
- ▶ V rozevíracím seznamu **Typ bloku** zvolte typ bloku **Vyvolání nástroje**



- ▶ Ťkněte na **Číslo aktivního nástroje**
- > Zobrazí se dialog **Nástroje**
- ▶ Klepněte na **vrták 6,1**
- > Příklad automaticky převezme vhodné nástrojové parametry
- > Dialog **Nástroje** se zavře



- ▶ V liště nástrojů klepněte na **Přidat blok**
- > Pod aktuální pozici se vytvoří nový blok
- ▶ V rozevíracím seznamu **Typ bloku** zvolte typ bloku **Otáčky vřetene**
- ▶ Do políčka **Otáčky vřetene** zadejte **3000**
- ▶ Zadání potvrďte s **RET**

### 5.9.3 Programování roztečné kružnice



- ▶ V liště nástrojů klepněte na **Přidat blok**
- > Pod aktuální pozici se vytvoří nový blok
- ▶ V rozbalovacím seznamu **Typ bloku** zvolte typ bloku **Kružnice otvorů pro šrouby**
- ▶ Zadejte následující hodnoty:
  - **Počet otvorů:** 8
  - **Souřadnice X středu:** 0
  - **Souřadnice Y středu:** 0
  - **Poloměr:** 25
  - **Počáteční úhel:** 0°
  - **Úhlový krok:** Úplný kruh
  - **Hloubka:** -25
- ▶ U osy nástrojů s NC-řízením zadejte navíc následující parametry:
  - **Bezpečná výška:** 10
  - **Rychlost posuvu:** 2000
  - **Rychlost posuvu pro zanoření:** 600
- ▶ Zadání potvrďte vždy s **RET**
- ▶ Pro ukončení zadávání klepněte na **END**



- ▶ Ve správě programů klepněte na **Uložit program**
- > Program se uloží

### 5.9.4 Programování nástrojů



- ▶ V liště nástrojů klepněte na **Přidat blok**
- > Pod aktuální pozici se vytvoří nový blok
- ▶ V rozevíracím seznamu **Typ bloku** zvolte typ bloku **Vyvolání nástroje**



- ▶ Ťkněte na **Číslo aktivního nástroje**
- > Zobrazí se dialog **Nástroje**
- ▶ Klepněte na **vrták 5,0**
- > Příklad automaticky převezme vhodné nástrojové parametry
- > Dialog **Nástroje** se zavře



- ▶ V liště nástrojů klepněte na **Přidat blok**
- > Pod aktuální pozici se vytvoří nový blok
- ▶ V rozevíracím seznamu **Typ bloku** zvolte typ bloku **Otáčky vřetene**
- ▶ Do políčka **Otáčky vřetene** zadejte **3000**
- ▶ Zadáání potvrďte s **RET**

### 5.9.5 Programování řady otvorů



- ▶ V liště nástrojů klepněte na **Přidat blok**
- > Pod aktuální pozici se vytvoří nový blok
- ▶ V rozbalovacím seznamu **Typ bloku** zvolte typ bloku **Řada otvorů**
- ▶ Zadejte následující hodnoty:
  - **Souřadnice X 1. otvoru:** -90
  - **Souřadnice Y 1. otvoru:** -45
  - **Otvorů v řadě:** 4
  - **Rozteče otvorů:** 45
  - **Úhel:** 0°
  - **Hloubka:** -13
  - **Počet řad:** 3
  - **Rozteče řad:** 45
  - **Režim plnění:** Věvec otvorů
- ▶ U osy nástrojů s NC-řízením zadejte navíc následující parametry:
  - **Bezpečná výška:** 10
  - **Rychlost posuvu:** 2000
  - **Rychlost posuvu pro zanoření:** 600
- ▶ Zadáání potvrďte vždy s **RET**
- ▶ Ve správě programů ťkněte na **Uložit program**
- > Program se uloží



### 5.9.6 Simulovat chod programu

Když jste úspěšně naprogramovali roztečnou kružnici a řadu otvorů, můžete simulovat chod vytvořeného programu v okně simulace.

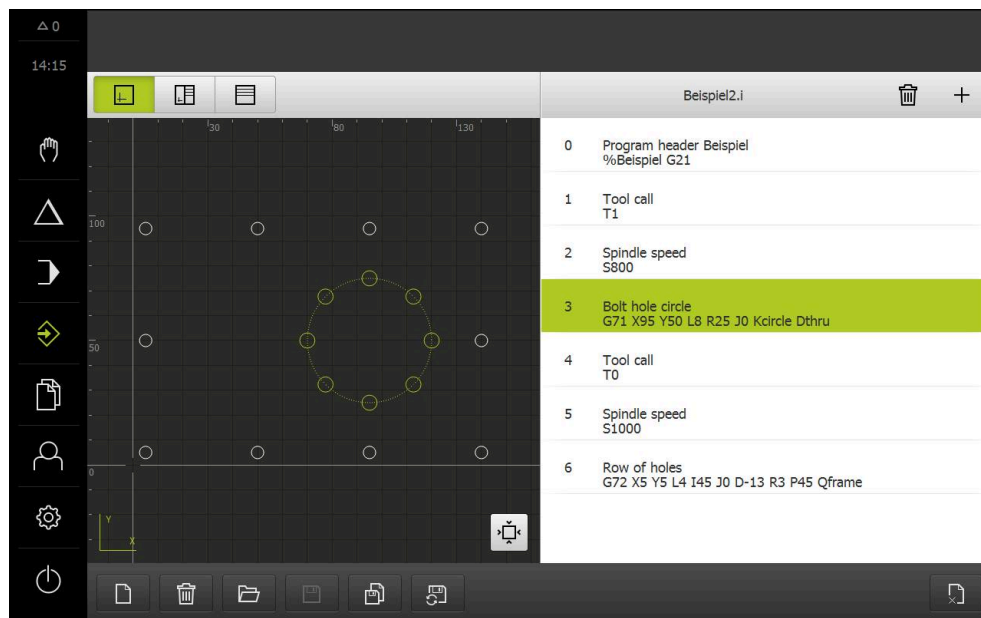

Obrázek 23: Příklad obrobku – okno simulace



- ▶ Klepněte na **Okno simulace**
- > Zobrazí se okno simulace.
- ▶ Postupně klepejte na každý blok programu
- > Každý blok se znázorní barevně v okně simulace
- ▶ Kontrolujte v zobrazení chyby jako například naprogramování překrývajících se děr
- > Pokud žádné chyby programování nenajdete, můžete roztečnou kružnici a řadu otvorů vyrobit

### 5.10 Výroba roztečné kružnice a řady děr (programování)

Definovali jste jednotlivé kroky obrábění pro roztečnou kružnici a řadu otvorů v programu. V chodu programu můžete vytvořený program zpracovat.

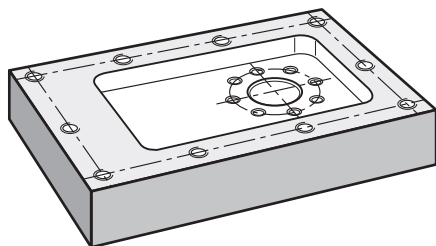

Obrázek 24: Příklad obrobku – Výroba roztečné kružnice a řady děr



### 5.10.1 Otevření programu



- ▶ V hlavním menu klepněte na **Provádění programu**
- > Zobrazí se uživatelské rozhraní pro Provádění programu



- ▶ Ve správě programů klepněte na **Otevřít program**
- > Otevře se dialog
- ▶ V dialogovém okně vyberte místo uložení **Internal/Programs**
- ▶ Klepněte na soubor **Příklad.i**
- ▶ Ťukněte na **Otevřít**
- > Zvolený program se otevře

### 5.10.2 Zpracování programu



- ▶ Na obráběcím stroji vložte vrták Ø 6,1 mm do vřetena
- ▶ V programovém řízení klepněte na **NC-START**

nebo

- ▶ Na obráběcím stroji: stiskněte **tlačítko NC-START**
- > Přístroj označí první blok vyvolání nástroje programu
- > Průvodce zobrazí příslušné pokyny



- ▶ K zahájení obrábění klepněte znovu na **NC-START**

nebo

- ▶ Na obráběcím stroji: stiskněte **tlačítko NC-START**
- > Nastaví se otáčky vřetene a označí se první blok obrábění roztečné kružnice
- > Zobrazí se jednotlivé kroky obráběcího bloku roztečné kružnice
- ▶ K pohybu v ose klepněte na **NC-START**

nebo

- ▶ Na obráběcím stroji: stiskněte **tlačítko NC-START**
- > Provede se pohyb
- ▶ Případně v závislosti na obráběcím stroji se provede zákrok obsluhy, jako například při provrtání ruční pohyb v ose Z



- ▶ Další krok obráběcího bloku roztečné kružnice vyvolejte s **Dále**

- > Vyvolá se další krok

- ▶ K provedení dalšího pohybu klepněte na **NC-START**

nebo

- ▶ Na obráběcím stroji: stiskněte **tlačítko NC-START**
- ▶ Postupujte podle pokynů Průvodce



- ▶ Když jste provedli všechny kroky obráběcího bloku Roztečné kružnice, ťukněte na **Další krok programu**

- > Označí se další obráběcí blok řady otvorů
- > Zobrazí se jednotlivé kroky obráběcího bloku řady otvorů

- ▶ Na obráběcím stroji vložte vrták Ø 5,0 mm do vřetena
- ▶ Opakujte postup pro obráběcí blok řady otvorů



- ▶ Poté, co jste vyvrtali řadu otvorů, klepněte na **Uzavřít**
- > Obrábění se ukončí
- > Program se resetuje
- > Průvodce se ukončí

# 6

**ScreenshotClient**

## 6.1 Přehled

Výchozí instalace POSITIP 8000 Demo obsahuje také program ScreenshotClient. Pomocí ScreenshotClient můžete vytvořit snímky obrazovky Demo-software nebo z přístroje.

Tato kapitola popisuje konfiguraci a ovládání ScreenshotClient.

## 6.2 Informace o ScreenshotClient

Pomocí ScreenshotClient můžete zhotovit na počítači snímky aktivní obrazovky Demo-software nebo přístroje. Před záznamem můžete vybrat jazyk uživatelského rozhraní, název souboru a umístění snímků obrazovky.

ScreenshotClient vytvoří grafické soubory požadované obrazovky:

- ve formátu PNG
- s nastaveným názvem
- s příslušnou zkratkou jazyka
- s časovými údaji rok, měsíc, den, hodina, minuta a sekunda

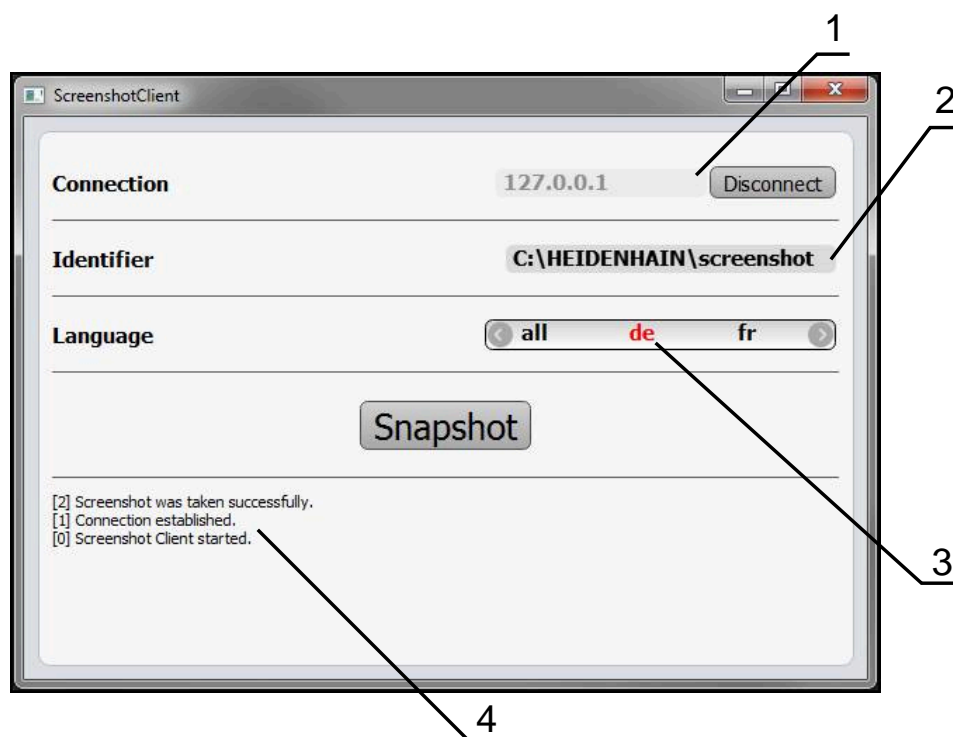

Obrázek 25: Uživatelské rozhraní ScreenshotClient

- 1 Stav připojení
- 2 Cesta k souboru a název souboru
- 3 Výběr jazyka
- 4 Hlášení stavu

### 6.3 ScreenshotClientStart

- ▶ Otevřete ve Windows postupně:
  - Start
  - Všechny programy
  - HEIDENHAIN
  - POSITIP 8000 Demo
  - ScreenshotClient
- > ScreenshotClient se spustí:

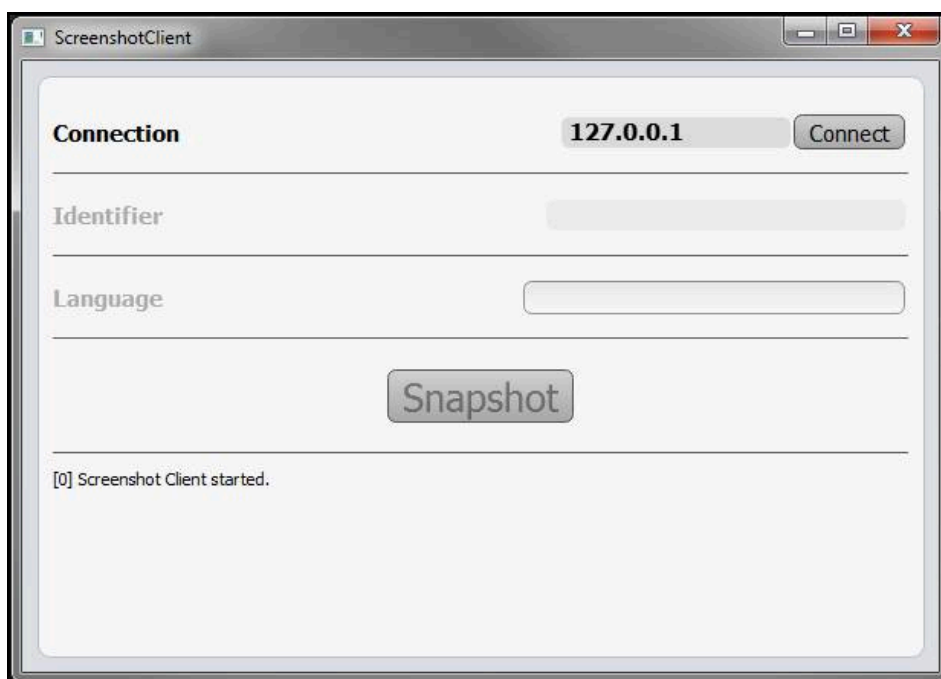

Obrázek 26: ScreenshotClient spuštěn (není připojen)

- > ScreenshotClient můžete nyní spojit s Demo-softwarem nebo s přístrojem

### 6.4 ScreenshotClient spojení s Demo-softwarem



Spusťte Demo software, popř. zapněte přístroj dříve než se připojíte ke ScreenshotClient. Jinak zobrazí ScreenshotClient při pokusu o připojení stavové hlášení **Connection close**.

- ▶ Pokud jste tak již neučinili, spusťte Demo-software  
**Další informace:** "POSITIP 8000 Demo spuštění", Stránka 24
- ▶ Ťukněte na **Connect**
- > Vytvoří se spojení Demo-software s přístrojem
- > Hlášení o stavu se aktualizuje
- > Aktivují se zadávací políčka **Identifier** a **Language**

## 6.5 ScreenshotClient propojte s přístrojem

**Předpoklad:** V přístroji musí být konfigurováno síťové připojení.



Podrobné informace o konfiguraci sítě v přístroji naleznete v Návodu na obsluhu POSITIP 8000 v kapitole "Seřízení".



Spusťte Demo software, popř. zapněte přístroj dříve než se připojíte ke ScreenshotClient. Jinak zobrazí ScreenshotClient při pokusu o připojení stavové hlášení **Connection close**.

- ▶ Pokud jste tak již neučinili, zapněte přístroj
- ▶ Do zadávacího políčka **Connection** zadejte **Adresa IPv4** rozhraní  
Tu naleznete v nastavení přístroje pod: **Rozhraní ▶ Síť ▶ X116**
- ▶ Ťukněte na **Connect**
- > Vytvoří se spojení s přístrojem
- > Hlášení o stavu se aktualizuje
- > Aktivují se zadávací políčka **Identifier** a **Language**

## 6.6 Konfigurovat ScreenshotClient pro snímání obrazovky

Pokud jste ScreenshotClient spustili, můžete konfigurovat:

- kde a pod jakým názvem souboru se uloží snímky obrazovky
- v jakém jazyce uživatelského rozhraní se vytvoří snímky obrazovky

### 6.6.1 Konfigurovat umístění uložení a název souboru snímků obrazovky

ScreenshotClient ukládá snímky obrazovky ve výchozím nastavení do následujícího umístění:

**C: ▶ HEIDENHAIN ▶ [Označení produktu] ▶ ProductsMGE5 ▶ Mom  
▶ [Zkratka produktu] ▶ sources ▶ [Název souboru]**

V případě potřeby můžete definovat jiné umístění.

- ▶ Ťukněte do zadávacího políčka **Identifier**
- ▶ Zadejte do zadávacího políčka **Identifier** cestu k místu uložení a název snímků obrazovky



Cestu k umístění a název souboru pro snímky obrazovky zadejte v následujícím formátu:

**[Jednotka]:\[Složka]\[Název souboru]**

- > ScreenshotClient uloží všechny snímky obrazovek na určeném místě

## 6.6.2 Konfigurace jazyka uživatelského rozhraní snímání obrazovek

V zadávacím políčku **Language** jsou k dispozici všechny jazyky uživatelského rozhraní Demo-software nebo přístroje. Když vyberete zkratku jazyka, bude ScreenshotClient vytvářet snímky obrazovek v příslušném jazyce.



Jazyk uživatelského rozhraní který používáte v Demo softwaru nebo v přístroji nemá pro snímky obrazovky žádný význam. Snímky obrazovky se vytvoří vždy v jazyce uživatelského rozhraní, který jste zvolili v ScreenshotClient.

### Snímky obrazovek v požadovaném jazyce uživatelského rozhraní

Jak vytvořit snímky obrazovky v požadovaném jazyce uživatelského rozhraní



- ▶ Směrovými tlačítky zvolte v zadávacím políčku **Language** požadovaný kód jazyka



- > Zvolený kód jazyka se zobrazí s červeným písmem
- > ScreenshotClient vytvoří snímky obrazovky v požadovaném jazyce uživatelského rozhraní

### Snímky všech dostupných jazyků uživatelského rozhraní

Jak vytvořit snímky obrazovky ve všech dostupných jazycích uživatelského rozhraní



- ▶ Zvolte v zadávacím políčku **Language** směrovými klávesami **all**



- > Kód jazyka **all** se zobrazí s červeným písmem
- > ScreenshotClient vytváří snímky obrazovky ve všech dostupných jazycích uživatelského rozhraní

## 6.7 Vytvoření snímků obrazovek

- ▶ V Demo-software nebo v přístroji vyvolejte náhled, ze kterého chcete vytvořit snímek obrazovky
- ▶ Přejděte k **ScreenshotClient**
- ▶ Ťukněte na **Snapshot**
- > Vytvoří se snímek obrazovky a umístí se na konfigurované místo

**i** Snímek obrazovky se uloží ve formátu [Název souboru]\_[Jazykový kód]\_[RRRRMMDDhhmmss] (např. **snapshot\_de\_20170125114100**)

- > Hlášení o stavu se aktualizuje:

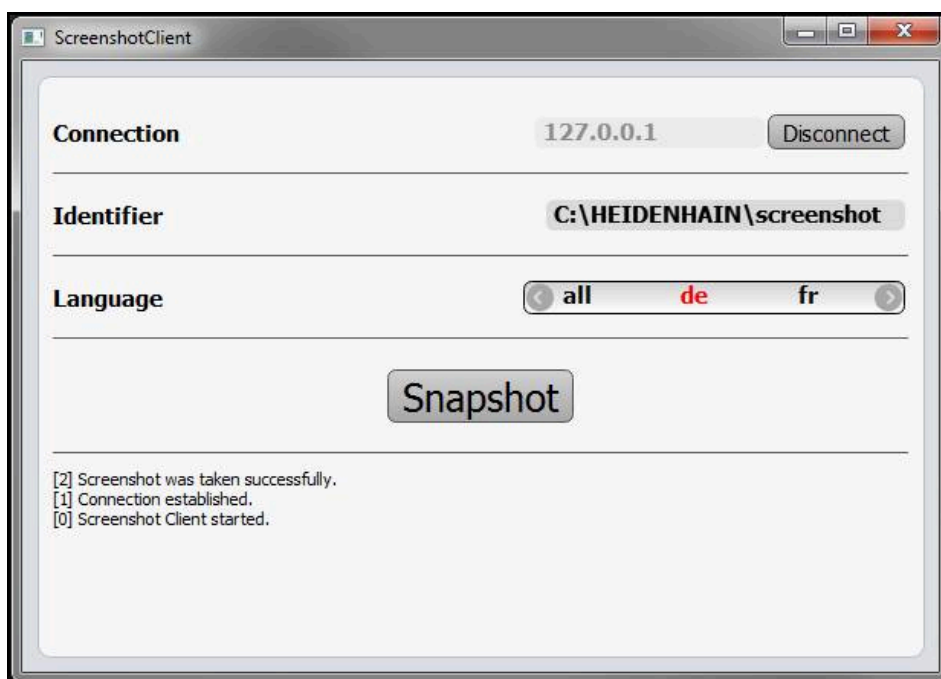

Obrázek 27: ScreenshotClient po úspěšném snímku obrazovky

## 6.8 ScreenshotClient ukončit

- ▶ Klikněte na **Disconnect**
- > Spojení k demo-software nebo k přístroji se ukončí
- ▶ Ťukněte na **Zavřít**
- > ScreenshotClient se ukončí



## 7 Rejstřík

<b>A</b>			
Akce myši			
Držení.....	21		
Tažení.....	21		
Ťuknutí.....	20		
<b>Č</b>			
Číslo klíče.....	25		
<b>D</b>			
Demo-software			
Použití ke stanovenému účelu.....	10		
Demo-software demo			
Rozsah funkcí.....	10		
Dokumentace			
Pokyny pro čtení.....	10		
Dotyková obrazovka			
Obsluha.....	20		
Držení.....	21		
<b>G</b>			
Gesta			
Držení.....	21		
Obsluha.....	20		
Tažení.....	21		
Ťuknutí.....	20		
<b>H</b>			
Heslo.....	25		
Standardní nastavení.....	51		
Hlavní menu.....	26		
<b>C</b>			
Chod programu			
Příklad.....	64		
<b>I</b>			
Instalační soubor			
Stažení.....	14		
<b>J</b>			
Jazyk			
Nastavení.....	26, 44		
<b>K</b>			
Konfigurace			
Jazyk rozhraní snímání obrazovek.....	71		
Místo uložení snímku obrazovky.....	70		
Název souboru snímku obrazovky.....	70		
ScreenshotClient.....	70		
Softwaru.....	44		
Konfigurační data			
Kopírování souboru.....	46		
Načíst soubor.....	47		
<b>M</b>			
MDI-režim			
Menu.....	29		
Příklad.....	56, 58		
Menu			
MDI-režim.....	29		
Nastavení.....	36		
Programování.....	32		
Provádění programu.....	31		
Přihlášení uživatele.....	35		
Ruční režim.....	28		
Správa souborů.....	34		
Vypnout.....	37		
<b>N</b>			
Nastavení			
Menu.....	36		
<b>O</b>			
Obsluha			
Dotykový displej a zadávací zařízení.....	20		
Gesta a operace s myší.....	20		
Obecná obsluha.....	20		
OEM-Lišta.....	41		
Ovládací prvky.....	41		
Opční software			
Aktivování.....	45		
Operace s myší			
Obsluha.....	20		
Ovládací prvky			
Hlavní menu.....	27		
Klávesnice na obrazovce.....	22		
OEM-lišta.....	41		
Posuvný přepínač.....	22		
Potvrdit.....	23		
Přepínač.....	22		
Přidat.....	23		
Rozevírací seznam.....	22		
Stavový řádek.....	39		
Tlačítka Plus/Mínus.....	22		
Zavřít.....	23		
Zpět.....	23, 23		
Ovládání			
Ovládací prvky.....	22		
<b>P</b>			
Posuv			
Nastavit.....	40		
Použití			
ke stanovenému účelu.....	10		
V rozporu se stanoveným účelem.....	10		
Programování			
Menu.....	32		
Příklad.....	61		
Provádění programu			
Menu.....	31		
Přihlášení			
Výchozí heslo.....	25		
Přihlášení uživatele.....	25, 35		
Příklad			
Lícování (režim MDI).....	58		
Obrobek.....	50		
Pravoúhlá kapsa (režim MDI).....	56		
Průchozí díra (ruční provoz).....	55		
Roztečná kružnice, řada děr (chod programu).....	64		
Roztečná kružnice, řada děr (programování).....	61		
Výkres příruby.....	52		
Vztažený bod (ruční provoz)....	54, 60		
<b>R</b>			
Ruční provoz			
Menu.....	28		
Příklad.....	54, 55, 60		
Ruční režim.....	28		
Rychlý start.....	50		
<b>S</b>			
ScreenshotClient.....	68		
Informace.....	68		
Konfigurace.....	70		
Spojit.....	69		
Start.....	69		
Ukončit.....	72		
Vytvoření snímků obrazovek..	72		
Snímky obrazovek			
Nastavení jazyka uživatelského rozhraní.....	71		
Vytvoření.....	72		
Snímky obrazovky			
Konfigurace názvu souboru...	70		
Konfigurace uložení.....	70		
Software			
Instalace.....	15		
Konfigurační data.....	46, 47		
Odinstalace.....	17		
Povolení funkcí.....	45		
Požadavky na systém.....	14		
Spustit.....	24		
Stáhnout instalační soubor....	14		
Ukončení.....	25		
Správa souborů			
Menu.....	34		
Spustit			
Software.....	24		
Start			
ScreenshotClient.....	69		
Stavový panel			

Posuv.....	40
Stavový řádek.....	39
Ovládací prvky.....	39

**T**

Tabulka nástrojů	
Vytvoření.....	53
Tažení.....	21
Textová označení.....	11

**Ť**

Ťuknutí.....	20
--------------	----

**U**

Ukončení	
Software.....	25
Ukončit	
ScreenshotClient.....	72
Uživatel	
Odhlášení.....	25
Přihlášení.....	25
Přihlášení uživatele.....	25
Uživatelské rozhraní	
Hlavní menu.....	26
Menu MDI-režim.....	29
Menu Nastavení.....	36
Menu provádění programu.....	31
Menu Přihlášení uživatele.....	35
Menu Ruční režim.....	28
Menu Správa souborů.....	34
Menu Vypnout.....	37
Nabídka Programování.....	32
Po spuštění.....	26

**V**

Verze produktu.....	45
Volbu aplikace.....	46
Vypnout	
Menu.....	37
Vztažný bod	
Snímání.....	41

**Z**

Zadávací zařízení	
Obsluha.....	20

## 8 Seznam obrázků

Obrázek 1:	<b>Průvodce instalací</b> .....	15
Obrázek 2:	Průvodce instalací s aktivovanými opcemi <b>Demo-Software a Screenshot Utility</b> .....	16
Obrázek 3:	<b>Menu Přihlášení uživatele</b> .....	24
Obrázek 4:	Uživatelské rozhraní (v ručním provozu).....	26
Obrázek 5:	<b>Menu Ruční režim</b> .....	28
Obrázek 6:	<b>Menu MDI-režim</b> .....	29
Obrázek 7:	<b>Dialog MDI blok</b> .....	30
Obrázek 8:	<b>Menu Chod programu</b> .....	31
Obrázek 9:	<b>Menu Programování</b> .....	32
Obrázek 10:	Nabídka <b>Programování</b> s otevřeným oknem simulace.....	33
Obrázek 11:	<b>Menu Správa souborů</b> .....	34
Obrázek 12:	<b>Menu Přihlášení uživatele</b> .....	35
Obrázek 13:	<b>Menu Nastavení</b> .....	36
Obrázek 14:	<b>Menu Nastavení</b> .....	47
Obrázek 15:	Příklad obrobku.....	50
Obrázek 16:	Příklad obrobku – Technický výkres.....	52
Obrázek 17:	Příklad obrobku – Určení vztažného bodu D1 .....	54
Obrázek 18:	Příklad obrobku – Zhotovení průchozího otvoru.....	55
Obrázek 19:	Příklad obrobku – Zhotovení pravoúhlé kapsy.....	56
Obrázek 20:	Příklad obrobku – Zhotovení lícování.....	58
Obrázek 21:	Příklad obrobku – Určení vztažného bodu D2.....	60
Obrázek 22:	Příklad obrobku – Programovat roztečnou kružnici a řadu děr.....	61
Obrázek 23:	Příklad obrobku – okno simulace.....	64
Obrázek 24:	Příklad obrobku – Výroba roztečné kružnice a řady děr.....	64
Obrázek 25:	Uživatelské rozhraní ScreenshotClient.....	68
Obrázek 26:	ScreenshotClient spuštěn (není připojen).....	69
Obrázek 27:	ScreenshotClient po úspěšném snímku obrazovky.....	72

# HEIDENHAIN

---

## DR. JOHANNES HEIDENHAIN GmbH

Dr.-Johannes-Heidenhain-Straße 5

**83301 Traunreut, Germany**

☎ +49 8669 31-0

FAX +49 8669 32-5061

E-mail: [info@heidenhain.de](mailto:info@heidenhain.de)

---

**Technical support** FAX +49 8669 32-1000

**Measuring systems** ☎ +49 8669 31-3104

E-mail: [service.ms-support@heidenhain.de](mailto:service.ms-support@heidenhain.de)

**NC support** ☎ +49 8669 31-3101

E-mail: [service.nc-support@heidenhain.de](mailto:service.nc-support@heidenhain.de)

**NC programming** ☎ +49 8669 31-3103

E-mail: [service.nc-pgm@heidenhain.de](mailto:service.nc-pgm@heidenhain.de)

**PLC programming** ☎ +49 8669 31-3102

E-mail: [service.plc@heidenhain.de](mailto:service.plc@heidenhain.de)

**APP programming** ☎ +49 8669 31-3106

E-mail: [service.app@heidenhain.de](mailto:service.app@heidenhain.de)

---

[www.heidenhain.de](http://www.heidenhain.de)

